

KONTRATË PUBLIKE KORNIZË
632-21-8848-1-1-1/C585

KOMUNA E GJAKOVËS (në vazhdim "Autoriteti Kontraktues"), në njëren anë;

dhe

" **INTRAST " SH.P.K., Lidhja e Prizrenit 22/1- kat/III/1, Pristinë**, me nr.unik810013269, e përfaqësuar nga Korab Shehu (në vazhdim "Furnizuesi"), në anën tjetër, janë pajtuar të lidhin një kontratë publike për furnizim me:

"Pajimet dhe sinjalizimi trafikut rrugor", numër identifikues: **632-21-8848-1-1-1** dhe numër te brendshëm **632-21-147-111**.

Neni 1 Lënda

1.1 Lënda e kontratë publike kornizë është të krijoj kushtet, duke përfshirë çmimet dhe rregullat e implementimit për dorëzimin e mallrave në vijim:

Pajimet dhe sinjalizimi trafikut rrugor

<i>Nr.</i>	<i>Grupi</i>
1	Pajimet dhe sinjalizimi trafikut rrugor

Autoriteti Kontraktues bënë blerjen vetëm në emër të vetë Autoritetit

1.2 Kontrata publike kornizë do të implementohet me "vendosjen e porosive" apo thirrje. P.sh. Kurdo që Autoriteti Kontraktues apo ndonjë Autoritet tjetër Kontraktues i përfshirë në këtë kontratë, tenton të blejë artikuj në bazë të kësaj kontratë publike kornizë, duhet që të dërgojë "porosinë" tek furnizuesi, duke specifikuar listën me artikuj për furnizim me sasi të tyre përkatëse.

1.3 Sasi të e vlerësuar, të përcaktuara në Pjesën C, Lista e Çmimit, janë vetëm sasi indikative. Autoriteti(et) Kontraktues i përmendur në Nenin 1.1 është (janë) i/të detyruar të përdorë/in këtë marrëveshje kornizë sa herë që të prokurojnë mallërat përmendura në 1.1. .

1.4 Kontrata hynë në fuqi me 01.09.2022 dhe përfundon në datën 31.08.2025.

Neni 2 Kushtet e dërgesës

2.1 Afati kohor për nisje dhe përfundim të kontratës është 36 muaj. Afati **për realizim të furnizimeve brenda vitit është 100 ditë pune, që dmth për 3 vite duhen 300 ditë pune.**

2.2 Vendi i dorëzimit të furnizimit do të jetë **në Komunën e Gjakovës.**

2.3 Inkotermi I zbatueshëm do të jetë DDP¹ (Dërgesat e Detyrës të Paguara).

Neni 3 Origjina

¹⁷ DDP – Dërgesat e Detyrës të Paguara – Incoterms 2010 Dhoma Ndërkombëtare e Tregtisë.

3.1 Furnizuesi duhet të dorëzojë një certifikatë të origjinës së furnizimeve, më së voni atëherë kur e kërkon pranimin e përkohshëm të furnizimeve. Mosveprimi sipas këtij kushti mund të ketë si rezultat ndërprerjen e kontratës

3.2 Origjina e mallrave do të përcaktohet sipas Kodit të Doganave të Bashkësisë Evropiane (Community Customs Code-) ose sipas marrëveshjeve ndërkombëtare të cilat i ka nënshkruar vendi në fjalë.

Neni 4 Çmimi

4.1 Çmimet njësi të furnizimeve janë paraqitur në Ofertën Financiare, Lista e Çmimit e paraqitur nga Furnizuesi. Vlera totale indikativë me peshim e kontratës është **3 990,09€**(tremijë e nëntëqind e nëntëdhjetë euro e nëntë cent).

Vlera e parashikuar është 200,000.00€(dyqindmijë euro).

4.2 Çmimi i përmendur në Nenin 4.1 më sipër duhet të jetë e vetmja pagesë që Autoriteti Kontraktues i ka borxh Furnizuesit sipas kontratës publike kornizë.

4.3 Çmimet për njësi janë fikse dhe nuk do ti nënshtrohen ndryshimeve për porositë e vendosura nën këtë kontratë kornizë.

4.4 Pagesat do të bëhen në përputhje me Kushtet e Përgjithshme dhe/ose të Veçanta të Kontratës.

Neni 5 Rendi i përparësisë së dokumenteve të kontratës

5.1 Kontrata përbëhet nga dokumentet në vijim:

- (a) Kontrata Publike Kornizë;
- (b) Kushtet e Veçanta të Kontratës;
- (c) Kushtet e Përgjithshme të Kontratës;
- (d) Tenderi i Furnizuesit, duke përfshirë Specifikimet Teknike;
- (e) Oferta financiare (Lista e Çmimeve);
- (f) Urdhër blerja;

5.2 Dokumentet e ndryshme që e përbëjnë kontratën konsiderohet se shpjegojnë njëra tjetrën; dhe në raste të paqartësisë ose divergjencës, ato duhet të lexohen sipas rendit të përparësisë në të cilin janë dhënë më sipër.

Neni 6 Komunikimet

6.1 Të gjitha komunikimet me shkrim që kanë të bëjnë me këtë Kontratë ndërmjet Autoritetit Kontraktues, nga njëra anë dhe Furnizuesit nga ana tjetër duhet të cekin titullin e Kontratës dhe numrin e saj të identifikimit dhe duhet të dërgohen me postë, faks, email ose të dorëzohen personalisht.

6.2 Nëse personi që dërgon komunikatën kërkon vërtetim të pranimit të saj, ai duhet ta thotë këtë në komunikatën e tij. Sa herë që ka afat të fundit për pranimin e komunikatës me shkrim, dërguesi duhet të kërkojë vërtetim të pranimit të komunikatës së tij. Në të gjitha rastet, dërguesi duhet t'i marrë të gjitha masat e nevojshme për të siguruar pranimin e komunikimit të tij.

6.3 Kudo që në kontratë parashikohet dhënia e ndonjë njoftimi, pëlqimi, miratimi, certifikate, ose vendimi, përveç nëse specifikohet ndryshe në njoftimin e tillë, pëlqim, miratim, certifikatë apo vendim do të jetë në formë të shkruar dhe fjalët "njoftoj", "vërtetojë", "miratoj" ose "vendosë" do të shenohen në përputhje me rrethanat. Ndonjë miratim, pajtim, certifikatë ose vendimi i tillë nuk duhet të mbahet apo vonohet pa arsye.

6.4 Kjo kontratë është përgatitur në gjuhët shqipe në tri origjinale, dy origjinale për Autoritetin Kontraktues dhe një origjinal për Furnizuesin.

Për Autoritetin Kontraktues

Emri:	z.Faton Gutaj
Pozita:	Zyrtar përgjegjës i prokurimit
Nënshkrimi:	
Data:	01.09.2022
Vula:	

Emri:	Ardian Gjini
Pozita:	Zyrtar Kryesor Administrativ
Nënshkrimi:	
Data:	01.09.2022
Vula:	

Për Kontraktuesin

Emri:	Korab Shehu
Pozita:	Projekt Menaxher
Nënshkrimi:	
Data:	01.09.2022
Vula:	

KUSHTET E PËRGJITHSHME

632-21-8848-1-1-1/C585

Neni 1 Përkufizimet

1.1 **"Kontratë"** do të thotë marrëveshja e lidhur ndërmjet Autoritetit kontraktues dhe Furnizuesit, siç është shënuar në formularin e kontratës të nënshkruar nga palët, duke përfshirë të gjitha shtojcat për këtë dhe të gjitha dokumentet e inkorporuar me referencë në të.

1.2 **"Produktet"** përkufizohen si të mira materiale që kanë vlerë ekonomike, duke përfshirë por pa u kufizuar në mallrat, artikujt, lëndët e para, makineritë dhe pajisjet, objektet në formë të ngurtë të lëngshme ose të gazshme.

1.3 **"Autoriteti Kontraktues"** do të thotë organizata e blerjes së mallrave, siç është e quajtur Fletën mbi të Dhënat e Tenderit.

1.4 **"Furnizues"** do të thotë një person fizik ose juridik që është palë e kësaj kontrate dhe sipas dispozitave të kësaj kontrate furnizon mallra që janë objekt i kësaj kontrate.

1.5 **"Palë(t)"** do të thotë nënshkruesit e kontratës.

1.6 **"Inkotermet"** do të thotë termat ndërkombëtare tregtare që përbëjnë rregullat e interpretimit të termave tregtare që përcaktojnë mënyrën, kostot dhe rreziqet që lidhen me transferimin e produkteve nga furnizuesi tek autoriteti kontraktues.

1.7 **"Furnizim"** do të thotë dorëzim i produkteve me cilësi, sasi dhe lloj të specifikuar në kontratë, si dhe të vendosura dhe paketuara në mënyrën e përcaktuar në kontratë.

1.8 **"Çmimi i kontratës"** do të thotë çmimi që i paguhet furnizuesit siç specifikohet në formularin e kontratës, në përputhje me shtesa të tilla dhe rregullimet ose heqjet, si mund të bëhet në bazë të kontratës.

1.9 **"Shërbimet pas shitjes"** do të thotë shërbimet ndihmëse, si: instalimi, mirëmbajtja, riparimi i furnizimeve, sigurimi i pjesëve rezervë që i prodhon apo i distribuon furnizuesi dhe/ose detyrime të ngjashme në lidhje me furnizimet e produkteve.

1.10 **"KPK"** do të thotë Kushtet e Përgjithshme të Kontratës.

1.11 **"KVK"** do të thotë Kushtet e Veçanta të Kontratës.

Neni 2 Gjuha dhe ligji i aplikueshëm

2.1 KVK e saktësojnë cili është ligji që i përcakton të gjitha çështjet që nuk janë të mbuluara në kontratë.

2.2 Kontrata dhe të gjitha komunikimet e shkruara ndërmjet palëve hartohen në gjuhën e specifikuar në KVK.

Neni 3 Transferimi

3.1 Transferimi do të jetë valid vetëm nëse ka marrëveshje të shkruar përmes të cilës Furnizuesi e transferon kontratën e vet ose një pjesë të saj te një palë e tretë.

3.2 Furnizuesi nuk mundet që, pa miratim paraprak me shkrim nga Autoriteti kontraktues, ta transferojë kontratën ose një pjesë të saj, ose ndonjë përfitim apo interes nga ajo, përveç në këto raste:

a) kur ka ngarkesë për pagesë, në favor të bankierëve të Furnizuesit, të shumave që duhet të paguhet ose që do të bëhen borxh sipas kontratës; ose

b) në rast të dhënies së të drejtës së Furnizuesit siguruesve të Furnizuesit për të kërkuar pagesën nga ndonjë

person tjetër i detyruar në rastet kur siguruesit e kanë shkarkuar humbjen ose detyrimin e Furnizuesit.

3.3 Për qëllimet e nenit 3.2, aprovimi i një transferimi nga Autoriteti kontraktues nuk do ta lirojë Furnizuesin nga obligimet e veta për pjesën e kontratës që tashmë është realizuar ose për pjesën që nuk është bartur.

3.4 Pranuesit e dispozitave të kontratës duhet të plotësojnë kriteret e përshtatshmërisë që zbatohen për dhënien e kontratës përveç në raste kur transferimi bëhet në bankë apo kompani të sigurimit ose institucion tjetër financiar.

Neni 4 Nën-kontraktimi

4.1 Nënkontrata është valide vetëm nëse ka marrëveshje të shkruar përmes së cilës Furnizuesi ia beson realizimin e një pjese të kontratës së tij një pale të tretë.

4.2 Elementet e kontratës që do të nënkontraktohen dhe identiteti i nënkontraktuesve i bëhen të ditura Autoritetit kontraktues me rastin e dorëzimit të ofertës. Në rast të ndryshimit të nënkontraktuesve gjatë implementimit të kontratës, Furnizuesi duhet të njoftojë me shkrim Autoritetin Kontraktues. Autoriteti kontraktues do ta lajmërojë Furnizuesin për vendimin e vet brenda 30 ditë pune nga marrja e njoftimit, duke i paraqitur arsyet e veta nëse nuk lëshohet autorizimi. Furnizuesi nuk nënkontraktton pa autorizim me shkrim nga Autoriteti Kontraktues. Te gjithë nënkontraktuesit e propozuar duhet të përmbushin kërkesat e përshtatshme.

4.3 Autoriteti kontraktues nuk njeh lidhje kontraktore ndërmjet vetes dhe nënkontraktuesve, megjithatë mund të sigurojë, ku e konsideronë si të nevojshme, pagesat direkte për nënkontraktorët.

4.4 Furnizuesi është përgjegjës për aktet, gabimet dhe neglizhencën e nënkontraktuesve të vet si dhe të agjentëve ose të punësuarve, në të njëjtën mënyrë si po të ishin akte, gabime ose neglizhencë e Furnizuesit, agjentëve të tij ose punëtorëve të tij. Aprovimi i nënkontraktimit të ndonjë pjese të kontratës ose aprovimi i nënkontraktuesit nga ana e Autoritetit kontraktues nuk e liron Furnizuesin nga obligimet e tij sipas kontratës.

4.5 Nëse nënkontraktuesi ka marrë ndonjë obligim të vazhdueshëm që vazhdon për një periudhë që e tejkalon atë të periudhës së garancisë nën kontratë ndaj Furnizuesit, përkritazi me furnizimet që i jep nënkontraktuesi, Furnizuesi duhet që, në çfarëdo momenti pas skadimit të periudhës së garancisë, t'i transferojë menjëherë te Autoriteti kontraktues, me kërkesë dhe shpenzime të Autoritetit kontraktues, përfitimet e obligimeve të tilla për kohëzgjatjen e garancisë së skaduar.

Neni 5 Dhënia e dokumenteve

5.1 Nëse është e nevojshme, brenda 30 ditësh nga nënshkrimi i kontratës, autoriteti kontraktues duhet t'i japë Furnizuesit pa pagesë atëherë kur është e nevojshme, një kopje të skicave të përgatitura për realizimin e kontratës dhe kopje të specifikimeve dhe dokumenteve tjera të kontratës. Furnizuesi mund të blejë kopje tjera të këtyre skicave, specifikimeve dhe dokumenteve tjera, në rast se ato mund të gjenden. Pas lëshimit të certifikatës së garancisë, ose pas pranimit final të saj, Furnizuesi i kthen autoritetit kontraktues të gjitha skicat, specifikimet dhe dokumentet tjera të kontratës.

5.2 Përveç nëse është e nevojshme për qëllime të kontratës, skicat, specifikimet dhe dokumentet tjera që i jep autoriteti kontraktues nuk duhet të përdoren as nuk duhet t'i komunikohen një pale të tretë nga Furnizuesi pa pajtim paraprak të autoritetit kontraktues.

5.3 Autoriteti kontraktues ka autoritetin për t'i lëshuar Furnizuesit urdhra administrative që inkorporojnë ato dokumente plotësuese dhe udhëzimet që janë të nevojshme për ekzekutim të mirë të kontratës dhe për kompensim dëmi nga ndonjë defekt të saj.

Neni 6 Ndhurma lidhur me rregulloret vendore

6.1 Furnizuesi mund të kërkojë ndihmën e Autoritetit kontraktues për marrjen e kopjeve të ligjeve, rregulloreve dhe informatave mbi zakonet, urdhëratë apo ligjet anësore të Republikës së Kosovës të cilat mund të ndikojnë te furnizuesi gjatë realizimit të obligimeve të tij me kontratë. Autoriteti kontraktues mund ta japë ndihmën e kërkuar nga Furnizuesi me shpenzime të Furnizuesit.

6.2 Nëse është e nevojshme, Furnizuesi do ta lajmërojë me kohë Autoritetin kontraktues për të dhënat mbi furnizimet ashtu që Autoriteti kontraktues të mund të marrë lejet e kërkuara ose licencat e importit.

6.3 Autoriteti kontraktues do të vendosë që të marrë lejet e kërkuara apo licencat e importit brenda një periudhe të arsyeshme, duke marrë parasysh datat e realizimit të kontratës.

Neni 7 Obligimet e përgjithshme të Furnizuesit

7.1 Furnizuesi duhet ta realizojë kontratën me kujdesin dhe syçeltësinë e duhur duke përfshirë, aty ku është specifikuar, dizajnin, prodhimin, dorëzimin e furnizimit dhe kryerjen e punëve të tjera përfshirë kompensimin për ndonjë defekt në furnizime.

7.2 Furnizuesi duhet të veprojë sipas urdhrave administrative që i jep autoriteti kontraktues. Nëse Furnizuesi konsideron se kërkesa e një urdhri administrativ shkon përtej fushëveprimit të kontratës, ai, duke iu ekspozuar dënimit për shkelje të kontratës, do ta njoftojë autoritetin kontraktues për këtë duke i paraqitur arsyet e tij brenda 30 ditësh pas pranimit të urdhrat. Ekzekutimi i urdhrat administrativ nuk do të pezullohet për shkak të këtij njoftimi.

7.3 Furnizuesi duhet t'i respektojë dhe të veprojë sipas të gjitha ligjeve dhe rregulloreve në fuqi në Republikën e Kosovës dhe do të sigurojë që personeli i tij, të afërmit e tyre, dhe punëtorët vendorë të tij gjithashtu t'i respektojnë dhe të veprojnë sipas këtyre ligjeve dhe rregulloreve.

7.4 Furnizuesi duhet t'i trajtojë të gjitha dokumentet dhe informatat e marra lidhur me kontratën si private dhe konfidenciale. Përveç në rastet kur kjo është e nevojshme për qëllime të ekzekutimit të kontratës, ai nuk do të publikojë ose shpalosë asnjë detaj të kontratës pa pajtim paraprak me shkrim nga Autoriteti kontraktues.

7.5 Nëse Furnizuesi është grup, përbërja e grupit nuk do të ndryshohet pa pëlqimin paraprak me shkrim të Autoritetit kontraktues.

Neni 8 Siguria e ekzekutimit

8.1 Furnizuesi do të, jo më vonë se dita e nënshkrimit të kontratës, furnizojë Autoritetin Kontraktues me siguri për ekzekutim të plotë dhe të mirë të kontratës. Shuma e sigurisë do të saktësohet në KVK. Siguria e ekzekutimit do të ndalet nga pagesa e Autoritetit kontraktues për çfarëdo humbjeje që është pasojë e mosekzekutimit të plotë dhe të duhur të obligimeve kontraktore nga ana e Furnizuesit.

8.2 Siguria e ekzekutimit të kontratës do të jetë në formën e dhënë në pjesën IV të kontratës.

8.3 Përveç asaj pjese të specifikuar në KVK lidhur me shërbimin pas-shitjes, siguria e ekzekutimit do të lëshohet brenda 30 ditësh nga lëshimi i certifikatës se perkohshme të pranimit.

Neni 9 Sigurimi

9.1 Mallrat e furnizuara sipas kontratës duhet te jene te siguruara plotësisht me një valute lirisht te konvertueshme kundër humbjes ose dëmtimit te rastësishëm te prodhoj ose blejë, transportoj, ruaj dhe shpërndaj ne mënyrën e specifikuar ne KVK.

9.2 Pa marrë parasysh obligimet e sigurimit të Furnizuesit sipas Nenit 9.1, Furnizuesi do të mbajë përgjegjësi të plotë, dhe do ta sigurojë Autoritetin kontraktues nga të gjitha ankesat nga palët e treta për dëm ndaj pronës ose lëndime personale që shkaktohen nga ekzekutimi i kontratës nga ana e Furnizuesit, nënkontraktuesve dhe punëtorëve të tyre.

Neni 10 Tatimi

10.1 Furnizuesi është përgjegjës për të gjitha tatimet dhe detyrimet doganore në përputhje me Ligjin e Republikës se Kosovës.

10.2 Të gjitha tatimet dhe detyrimet tjera doganore konsiderohet se janë përfshirë në çmimin e kontraktuar.

10.3 Menaxheri i Projektit do të harmonizojë çmimin e kontraktuar nëse konstaton se ka ngritje të tatimeve dhe detyrimeve doganore brenda datës prej 28 ditësh para dorëzimit të tenderit dhe datës së fundit të vërtetimit të pranimit te mallrave.

10.4 Menaxheri i Projektit nuk do të lejojë ndryshimin e çmimit të kontraktuar për shkak të ngritjes së tatimeve dhe/ose ngritjes se detyrimeve doganore në qoftë se kjo ka ndodhur gjatë kohës sa ka qenë në vonesë Furnizuesi.

Neni 11 Patentat dhe licencat

11.1 Furnizuesi do ta sigurojë autoritetin kontraktues nga të gjitha ankesat që janë rezultat i përdorimit të patentave, licencave, skicave, modeleve ose markave apo emrave tregtarë siç është specifikuar në kontratë, përveç nëse shkelja e tillë është rezultat i veprimit sipas dizajnit ose specifikimit të dhënë nga autoriteti kontraktues.

Neni 12 Periudha e ekzekutimit të detyrave

12.1 Periudha e ekzekutimit të detyrave do të fillojë në datën e lëshimit të Urdhër Blerjes, pa paragjykim ndaj zgjatjeve të periudhës të cilat mund të lejohen sipas Nenit 13.

Neni 13 Zgjatja e periudhës së ekzekutimit

13.1 Furnizues mund të kërkojë zgjatje të periudhës së ekzekutimit nëse realizimi i kontratës së tij vonohet, ose pritet se do të vonohet, për ndonjërin nga këto arsye:

- a) Autoriteti kontraktues porosit furnizime ekstra ose plotësuese;
- b) Kushte të jashtëzakonshme klimatike në vendin e autoritetit kontraktues kanë prekur instalimin apo dorëzimin e furnizimeve;
- c) Pengesa apo kushte fizike që mund të ndikojnë në dorëzimin e furnizimeve, të cilat nuk kanë mundur të parashihen në mënyrë të mjaftueshme nga një furnizues kompetent;
- d) Urdhra administrative që kanë ndikuar në datën e realizimit, përveç atyre që janë shkaktuar prej gabimit të furnizuesit;
- e) Autoriteti kontraktues ka dështuar t'i plotësojë obligimet e veta sipas kontratës;
- f) Të gjitha suspendimet e dorëzimit dhe/ose instalimit të furnizimeve që nuk janë për shkak të gabimit të Furnizuesit;
- g) Forca madhore;
- h) Shkaqe tjera që janë përmendur në këto Kushte të përgjithshme dhe të cilat nuk janë për shkak të gabimit të Furnizuesit.

13.2 Brenda 15 ditësh pasi ka kuptuar se mund të ketë vonesë, Furnizues duhet ta lajmërojë autoritetin kontraktues se ka për qëllim të bëjë kërkesë për zgjatje të periudhës së realizimit për të cilën ai konsideron se ka të drejtë dhe, përveç nëse ka ndonjë marrëveshje tjetër ndërmjet Furnizuesit dhe autoritetit kontraktues, brenda 30 ditësh i jep autoritetit kontraktues të dhëna gjithëpërfshirëse ashtu që të mund të kontrollohet kërkesa.

13.3 Brenda 30 ditësh, me njoftim me shkrim për furnizuesin, autoriteti kontraktues do ta lejojë këtë zgjatje të periudhës së realizimit nëse mund të arsyetohet, ose në mënyrë prospektive ose retrospektive, ose ta informojë Furnizuesin që nuk i është dhënë e drejta për zgjatje të periudhës.

Neni 14 Vonesat e ekzekutimit

14.1 Nëse Furnizues me përgjegjësinë e tij nuk arrin t'i dorëzojë ndonjë ose të gjitha mallrat ose të realizojë shërbimet brenda limiteve kohore të specifikuara në kontratë, Autoriteti kontraktues, pa njoftim zyrtar dhe pa paragjykim ndaj kompensimeve tjera të tij sipas kontratës, do të ketë të drejtë, për secilën ditë që kalon ndërmjet skadimit të periudhës së kontratës dhe datës aktuale të përfundimit, t'i marrë dëmet e likuiduara të barabarta me 0,25% në ditë të vlerës së furnizimeve të pa dorëzuara deri në një maksimum prej 10 % të vlerës totale të porosisë. Autoriteti Kontraktues mund të zbrësë dëmet e likuiduara nga pagesat të cilat duhet ti behen Furnizuesit. Pagesat e dëmeve të likuiduara nuk do të prekin detyrimet e furnizuesit.

14.2 Nëse mosdorëzimi i mallrave parandalon përdorimin e zakonshëm të furnizimeve në tërësi, dëmet e likuiduara të parapara në paragrafin 14.1 do të llogariten në bazë të vlerës totale të porosisë.

14.3 Nëse Autoriteti kontraktues ka fituar të drejtën të kërkojë së paku 10 % të vlerës së porosisë ai mundet, pasi ta njoftojë me shkrim Furnizuesin:

a. Ne rast se Autoriteti Kontraktues ka prokuruar vetem ne emer te vete Autoritetit, me nje operatore ekonomik:

- te konfiskojë garancinë e realizimit;
- te ndërpresë kontratën, dhe në këtë rast Furnizuesi nuk do të ketë të drejtë për kompensim; dhe
- të hyjë në një kontratë me një palë të tretë për dhënien e pjesës së mbetur të furnizimeve. Furnizuesi nuk do të paguhet për këtë pjesë të kontratës. Furnizuesi gjithashtu do të jetë i detyruar të paguajë koston plotësuese dhe dëmet e shkaktuara nga kjo pamundësi e tij.

b. Ne rast se Autoriteti Kontraktues ka prokuruar vetem ne emer te vete Autoritetit, me disa operatore ekonomik:

- te konfiskojë garancinë e realizimit;
- te ndërpresë porosinë, dhe në këtë rast Furnizuesi nuk do të ketë të drejtë për kompensim. Furnizuesi gjithashtu do të jetë i detyruar të paguajë koston plotësuese dhe dëmet e shkaktuara nga kjo pamundësi e tij; dhe
- te ri-hap konkurrencën me pjesën e mbetur të Operatorëve Ekonomik të kontratës publike kornizë.

c. Ne rast se Autoriteti Kontraktues ka prokuruar ne emer te disa Autoriteteve tjera Kontraktuese, me nje operatore ekonomik:

- Autoriteti Kontraktues i cili ka bere porposine anulon porosine dhe ritenderon, dhe në këtë rast Furnizuesi nuk do të ketë të drejtë për kompensim. Furnizuesi gjithashtu do të jetë i detyruar të paguajë koston plotësuese dhe dëmet e shkaktuara nga kjo pamundësi e tij; dhe
- te njoftoj Autoritetin Kontraktues i cili ka udhëhequr prokurimin për sjellje të keqe të Operatorit Ekonomik dhe kërkon nga Autoriteti Kontraktues i përmendur që të konfiskoj një pjesë proporcionale, ekuivalente me 10% te porosise se leshuar, të garancisë së performancës dhe dërgon shumën tek Autoriteti Kontraktues.

a. Ne rast se Autoriteti Kontraktues ka prokuruar ne emer te disa Autoriteteve tjera Kontraktuese, me disa operatore ekonomik:

- te njoftoj Autoritetin Kontraktues i cili ka udhëhequr prokurimin për sjellje të keqe të Operatorit Ekonomik dhe kërkon nga nga Autoriteti Kontraktues i përmendur që të konfiskoj një pjesë proporcionale, ekuivalente me 10% te porosise se leshuar, të garancisë së performancës dhe dërgon shumën tek Autoriteti Kontraktues;
- te ndërpresë porosinë, dhe në këtë rast Furnizuesi nuk do të ketë të drejtë për kompensim. Furnizuesi gjithashtu do të jetë i detyruar të paguajë koston plotësuese dhe dëmet e shkaktuara nga kjo pamundësi e tij; dhe
- te ri-hap konkurrencën me pjesën e mbetur të Operatorëve Ekonomik të kontratës publike kornizë.

Neni 15 Suspendimi

15.1 Autoriteti kontraktues mundet, me urdhër administrativ, në çfarëdo kohe ta udhëzojë Furnizuesin që të pezullojë:

- a. prodhimin e furnizimeve;
- b. dorëzimin e furnizimeve në vendin e pranimit në kohën e specifikuar për dorëzim; ose
- c. instalimin e furnizimeve që janë dorëzuar në vendin e pranimit.

15.2 Gjatë pezullimit, Furnizuesi do të mbrojnë dhe sigurojnë furnizimet e vendosura në depon e Furnizuesit ose në ndonjë vend tjetër, nga përkeqësimi, humbja apo dëmtimi për aq sa të jetë e mundur dhe sa është kërkuar nga autoriteti kontraktues, edhe nëse furnizimet janë dorëzuar në vendin e pranimit në pajtim me kontratën, por instalimi i tyre është pezulluar nga autoriteti kontraktues.

15.3 Shpenzimet plotësuese që janë shfaqur në lidhje me këto masa mbrojtëse do t'i shtohen çmimit të kontratës. Furnizuesi nuk do të marrë pagesë të shpenzimeve plotësuese nëse pezullimi është:

- a) Zgjidhur në mënyrë të ndryshme në kontratë; ose
- b) është i nevojshëm për arsye të kushteve të zakonshme klimatike në vendin e pranimit;
- c) është i nevojshëm për shkak të ndonjë gabimi të Furnizuesit; ose
- d) është i nevojshëm për siguri të ekzekutimit të mirë të kontratës ose të ndonjë pjese të saj përderisa nevoja e tillë nuk shkaktohet nga ndonjë veprim apo gabim nga autoriteti kontraktues.

15.4 Furnizues nuk do të ketë të drejtë për shtesa në çmimin e kontratës përveç nëse ai e lajmëron autoritetin kontraktues brenda 30 ditësh pas pranimit të urdhrit për të pezulluar progresin e dorëzimit se ka për qëllim të bëjë

ankesë për ta.

15.5 Autoriteti kontraktues, pas konsultimit me Furnizuesin, do të përcaktojë ato pagesa plotësuese dhe/ose zgjatje të periudhës së realizimit që do të bëhen nga Furnizuesi përkitazi me këtë ankesë në mënyrë të drejtë dhe të arsyeshme sipas mendimit të autoritetit kontraktues.

15.6 Nëse periudha e pezullimit i tejkalon 180 ditë, dhe pezullimi nuk është për shkak të gabimit të Furnizuesit, Furnizuesi, duke njoftuar autoritetin kontraktues, mund të kërkojë të vazhdojë me furnizimet brenda 30 ditësh, ose të ndërpresë kontratën.

15.7 Në rastet kur procedura e dhënies ose realizimit të kontratës bëhet e pavlefshme për shkak të gabimeve përmbajtësore, parregullsive ose mashtrimit, Autoriteti kontraktues do ta pezullojë realizimin e kontratës. Në rastet kur ato gabime, parregullsi ose mashtrime i atribuohen Furnizuesit, atëherë Autoriteti kontraktues mund të refuzojë t'i bëjë pagesat ose mund t'i kthejë shumat që tashmë janë paguar, në proporcion me rëndësinë e gabimeve, parregullsive ose mashtrimit.

15.8 Qëllimi i pezullimit të kontratës është që të verifikohet nëse gabimet përmbajtësore të supozuara si dhe parregullsitë apo mashtrimet kanë ndodhur në të vërtetë. Nëse ato nuk mund të konfirmohen, realizimi i kontratës do të rifillojë sa më shpejt që është e mundur. Gabimet përmbajtësore ose parregullsitë do të jenë të gjitha shkelje të kontratës ose dispozitave rregullative që rezultojnë nga një veprim ose mosveprim që shkakton ose që mund të shkaktojë humbje në buxhetin e Autoritetit Kontraktues.

Neni 16 Cilësia e furnizimeve

16.1 Furnizimet duhet t'i plotësojnë specifikimet teknike të paraqitura në kontratë në të gjitha aspektet dhe të jenë konform në të gjitha aspektet me skicat, sondazhet, modelet, mostrat, strukturat dhe kërkesat tjera në kontratë, të cilat duhet të mbahen në dispozicion të Autoritetit kontraktues për qëllime identifikimi gjatë periudhës së realizimit të kontratës.

16.2 Të gjitha pranimet teknike preliminare të parapara në KVK duhet të bëhen me kërkesë të dërguar nga furnizuesi për autoritetin kontraktues. Në kërkesë do të saktësohen materialet, artikujt dhe mostrat e dorëzuara për këtë pranim sipas kontratës dhe të tregojë numrin e sasisë dhe vendin ku do të bëhet pranimi në mënyrën e duhur. Materialet, artikujt dhe mostrat e specifikuar në kërkesë duhet të certifikohen nga autoriteti kontraktues se plotësojnë kërkesat për këtë pranim para se të inkorporohen në furnizime.

16.3 Edhe nëse materialet apo artikujt që do të inkorporohen në furnizime ose në prodhim të komponentëve që do të furnizohen janë pranuar teknikisht në këtë mënyrë, ato prapë mund të refuzohen nëse ndonjë kontrollim tjetër zbulon defekte ose gabime, dhe në këtë rast ato duhet të ndërrohen menjëherë nga furnizuesi. Furnizuesit mund t'i jepet mundësia t'i riparojë dhe t'i përmirësojë materialet dhe artikujt që janë refuzuar, por këto materiale dhe artikujt do të pranohen për inkorporim në furnizime vetëm nëse janë riparuar dhe janë përmirësuar në atë mënyrë që të jetë i kënaqur autoriteti kontraktues.

Neni 17 Inspektimi dhe testimi

17.1 Furnizuesi do të sigurojë që furnizimet të dorëzohen në vendin e pranimin me kohë që t'i mundësohet autoritetit kontraktues të vazhdojë me pranimin e furnizimeve. Furnizuesi konsiderohet se i ka paraparë plotësisht vështirësitë që mund t'i hasë në këtë aspekt, dhe atij nuk do t'i lejohet që të paraqesë ndonjë arsye për vonesë.

17.2 Autoriteti kontraktues do të ketë të drejtë që herë pas here të inspektojë, kontrollojë, masë dhe testojë komponentët, materialet, dhe mjeshtërinë, dhe të kontrollojë përparimin e përgatitjes, fabrikimit apo prodhimit të çfarëdo artikulli që përgatitet, fabrikohet ose prodhohet për t'u dorëzuar sipas kontratës, në mënyrë që të përcaktojë nëse komponentët, materialet dhe mjeshtëria kanë cilësinë dhe sasinë e kërkuar. Kjo do të bëhet në vendin e prodhimit, fabrikimit, përgatitjes ose në vendin e pranimin apo në vendet që janë specifikuar në KVK.

17.3 Për qëllime të testimeve dhe inspektimeve të tilla, Furnizuesi do të:

- a) I japë autoritetit kontraktues, përkohësisht dhe pa pagesë, ndihmë, mostra ose pjesë për testim, makina, pajisje, vegla, punë, materiale, skica dhe të dhëna të prodhimit që zakonisht kërkohen për inspektim dhe testim;
- b) Të merret vesh me autoritetin kontraktues për vendin dhe kohën e testimeve;
- c) T'i japë autoritetit kontraktues qasje në çfarëdo kohe të arsyeshme në vendin ku do të realizohen testimet.

17.4 Nëse përfaqësuesi i Autoriteti Kontraktues nuk është prezent në datën e vendosur për testim, furnizuesi mundet që, përveç nëse ka marrë udhëzim tjetër nga autoriteti kontraktues, të vazhdojë testimin, i cili do të konsiderohet se është bërë në prezencën e autoritetit kontraktues. Furnizuesi menjëherë do t'i dërgojë kopjet e certifikuara si duhet të rezultateve të testit të Autoriteti kontraktues, nëse nuk ka qenë prezent gjatë testit, do t'i pranojë rezultatet e testit.

17.5 Nëse komponentët dhe materialet i kanë kaluar testet e sipërpërmendura, autoriteti kontraktues do ta lajmërojë furnizuesin ose ta miratojë certifikimin e furnizuesit lidhur me këtë.

17.6 Nëse autoriteti kontraktues dhe Furnizues nuk pajtohen për rezultatet e testit, secili do t'ia japë tjetrit mendimin e vet brenda 15 ditësh nga mospajtimi i tillë. Autoriteti kontraktues ose Furnizues mund të kërkojnë që këto teste të përsëriten në të njëjtat kushte dhe rrethana, ose nëse ndonjëra palë kërkon, të testohen nga një ekspert i zgjedhur me marrëveshje të ndërsjellë. Të gjitha raportet e testimit do t'i dorëzohen autoritetit kontraktues, i cili do t'i komunikojë rezultatet e këtyre testeve pa vonesë të furnizuesit. Rezultatet e ri-testimit do të jenë përfundimtare. Kostojat e ri-testimit do të bartet nga pala pikëpamja e së cilës dëshkohet se është gabim pas ri-testimit.

17.7 Gjatë realizimit të detyrave të tyre, autoriteti kontraktues dhe personat e autorizuar nga ai nuk do t'i shpalojnë personave të paautorizuar informata lidhur me metodat e ndërmarrjes së prodhimit dhe operimit, të cilat informata i kanë marrë gjatë inspektimit dhe testimit.

Neni 18 Parimet të përgjithshme të pagesave

18.1 Pagesat do të bëhen në Euro. Pagesat që duhet të bëhen sipas faturës së lëshuar nga Furnizues do të bëhen në llogarinë bankare të dhënë në Pjesën V, **Identifikimi Financiar**, i kësaj kontrate që e plotëson Furnizuesi. I njëjti formular, që i bashkëngjitet kërkesës për pagesë, duhet të përdoret për t'i raportuar ndryshimet në llogarinë bankare.

18.2 Shumat duhet të paguhet brenda jo më shumë se 30 ditësh kalendrike nga data në të cilën kërkesa e pranueshme për pagesë është regjistruar nga departamenti përkatës. Data e pagesës do të jetë data në të cilën debitohet llogaria e institucionit. Kërkesa për pagesë nuk do të jetë e pranueshme nëse nuk plotësohen një ose më shumë nga kërkesat thelbësore.

18.3 Periudha prej 30-ditësh mund të pezullohet duke e lajmëruar Furnizuesin që kërkesa për pagesë nuk mund të plotësohet sepse shuma nuk do të paguhet për shkak se nuk janë dorëzuar dokumentet e duhura përmbajtësore ose sepse ka dëshmi që shpenzimi mund të mos jetë legjitim. Në rastin e fundit mund të bëhet një inspektim i menjëhershëm për qëllim të kontrollimeve tjera. Furnizues do të japë sqarime, modifikime apo informata të tjera brenda 15 ditësh pas kërkesës. Periudha e pagesës do të llogaritet nga data në të cilën është regjistruar kërkesa për pagesë e përgatitur në mënyrën e duhur.

18.4 Pasi që të ketë kaluar afati i fundit i dhënë në Nenin 18.2, Furnizues mundet që, brenda dy muajsh pas pagesës së vonuar, të kërkojë interesin për pagesë të vonuar me normë të re-zbritje që zbatohet nga institucioni lëshues i Kosovës në ditën e parë të muajit në të cilin ka skaduar afati i fundit, plus shtatë pikë të përqindjes. Interesi për pagesë të vonuar do të zbatohet për kohën që kalon ndërmjet datës së afatit të fundit të pagesës (nuk përfshihet) dhe datës në të cilën debitohet llogaria e Autoritetit kontraktues (përfshihet).

18.5 Të gjitha mos pagesat pas 90 ditësh nga skadimi i periudhës së dhënë në Nenin 18.2 do t'i japin të drejtë Furnizuesit që ose të mos e realizojë kontratën, ose ta ndërpresë atë, me paralajmërim prej 30 ditësh për Autoritetin kontraktues.

18.6 Në rast se Autoriteti Kontraktues është duke blerë në emër të Autoriteteve tjera Kontraktuese, dhe nëse një autoritet kontraktues nuk plotëson obligimet e tij sipas kësaj kontrate sidomos obligimet e Nenit 18.2 furnizuesi mund të informojë AQP-në për shkelje të tillë. AQP mund të ndalojë autoritetin kontraktues nga përdorimi i ndonjë dhe i të gjitha kontratave të përbashkëta kornizë të konkluduara nga AQP.

Neni 19 Dorëzimi

19.1 Furnizuesi duhet t'i dorëzojë furnizimet në pajtim me kushtet e kontratës. Furnizimet do të jenë në përgjegjësi të Furnizuesit deri në pranimin e tyre të përkohshëm.

19.2 Furnizuesi do t'i paketojë furnizimet ashtu siç kërkohet për të parandaluar dëmtimin apo keqësimin e gjendjes së tyre gjatë transportit deri në destinacionin e tyre, siç është dhënë në kontratë. Paketimi duhet të jetë i mjaftueshëm për të përballuar pa kufizime, bartjen e ashpër, ekspozimin në temperatura ekstreme, kripën dhe rëniet gjatë tranzitit dhe mbajtjen në ambient të hapur. Madhësia e paketimit dhe pesha duhet t'i përshtaten, nëse është e mundur, largësisë së destinacionit përfundimtar të furnizimeve, dhe mundësisë së mungesës së pajisjeve për bartje të rëndë në të gjitha pikat gjatë transitit.

19.3 Paketimi, shënimi dhe dokumentacioni brenda dhe jashtë pakove duhet të jenë në pajtim me kërkesat e dhëna në mënyrë të hapur në KVK, dhe i nënshtrohen ndryshimeve që mund të urdhërohen më vonë nga autoriteti kontraktues.

19.4 Asnjë furnizim nuk do të transportohet as të dorëzohet në vendin e pranimi derisa furnizuesi të ketë pranuar urdhrin e dorëzimit nga autoriteti kontraktues. Furnizuesi do të jetë përgjegjës për dorëzim në vendin e pranimi të të gjitha furnizimeve dhe pajisjeve të furnizuesit, që janë të nevojshme për qëllime të kontratës.

19.5 Dorëzimi duhet të konsiderohet se është bërë atëherë kur ka dëshmi me shkrim që është në dispozicion për të dy palët se dorëzimi i furnizimeve është bërë në pajtim me kushtet e kontratës.

Neni 20 Operacionet e verifikimit

20.1 Furnizimet nuk do të pranohen derisa të jenë realizuar verifikimet dhe testet e caktuara me shpenzime të Furnizuesit. Inspektimet dhe testet mund të realizohen para transportit, në pikën e dorëzimit dhe/ose në destinimin final të mallrave.

20.2 Autoriteti kontraktues, gjatë progresit të dorëzimit të furnizimeve dhe para se të merren furnizimet, duhet të ketë fuqinë që të urdhërojë ose të vendosë:

- a) heqjen nga vendi i pranimi, brenda asaj kohe ose kohësh siç është specifikuar në urdhër, të të gjitha furnizimeve të cilat, sipas mendimit të autoritetit kontraktues, nuk janë në pajtim me kontratën;
- b) zëvendësimin e tyre me furnizime të mira dhe të përshtatshme;
- c) heqjen dhe ri-instalimin e mirë të pajisjeve, pa marrë parasysh testet e mëparshme të tyre ose pagesat e pjeshme të tyre, ose ndonjë instalim që lidhet me materialet, mjeshtërinë ose dizajnin për të cilin është përgjegjës furnizuesi, e që sipas mendimit të autoritetit kontraktues nuk është në pajtim me kontratën;
- d) që puna e bërë ose mallrat e dorëzuara apo materialet e përdorura nga furnizuesi janë ose nuk janë në pajtim me kontratën, ose që furnizimet apo një pjesë e tyre nuk i plotësojnë kërkesat e kontratës.

20.3 Furnizuesi, sa më shpejt që është e mundur dhe me shpenzime të veta, duhet t'i evitojë defektet e specifikuar. Nëse Furnizuesi nuk vepron sipas këtyre urdhrave, Autoriteti kontraktues do të ketë të drejtë të punësojë persona tjerë për t'i zbatuar urdhrat dhe të gjitha shpenzimet që janë pasojë e kësaj, apo që do të shfaqen për shkak të kësaj, Autoriteti kontraktues do t'i zbrësë nga paratë që do të paguhet ose të cilat do të bëhen obligim për t'iu paguar Furnizuesit.

20.4 Furnizimet që nuk janë të cilësisë së kërkuar do të refuzohen. Një shenjë speciale mund t'u vendoset furnizimeve të refuzuara. Shenja nuk duhet të jetë e atillë që t'i ndryshojë ato, apo të ndikojë në vlerën e tyre komerciale. Furnizimet e refuzuara furnizuesi do t'i heqë nga vendi i pranimi, nëse këtë e kërkon autoriteti kontraktues, brenda një periudhe që e saktëson autoriteti kontraktues, dhe nëse kjo nuk realizohet ato do të hiqen me të drejtë me shpenzim dhe me rrezik të furnizuesit. Të gjitha punët që përfshijnë materialet e refuzuara do të refuzohen.

Neni 21 Pranimi i përkohshëm

21.1 Furnizimet do të merren përsipër nga Autoriteti kontraktues kur të jenë dorëzuar në pajtim me kontratën, t'i kenë kaluar në mënyrë të kënaqshme testet e kërkuara, dhe të jenë autorizuar, si dhe të jetë lëshuar një certifikatë e pranimi të përkohshëm ose nëse konsiderohet se është lëshuar.

21.2 Furnizuesi mund të bëjë kërkesë, duke lajmëruar autoritetin kontraktues, për një certifikatë të pranimi të përkohshëm atëherë kur furnizimet të jenë të gatshme për pranim të përkohshëm. Autoriteti kontraktues brenda 30 ditësh nga pranimi i aplikacionit të furnizuesit do të veprojë sipas njëres nga këto më poshtë:

- t'i lëshojë furnizuesit certifikatën e pranimit të përkohshëm me një kopje për Autoritetin kontraktues duke thënë, nëse kjo është e përshtatshme, rezervat e tij, dhe përveç tjerash, edhe datën në të cilën sipas mendimit të tij janë përfunduar furnizimet në pajtim me kontratën dhe janë të gatshme për pranim të përkohshëm; ose

- të refuzojë aplikacionin, duke i dhënë arsyet e tij dhe duke specifikuar veprimin të cilin, sipas mendimit të tij e kërkon Furnizuesi për ta lëshuar certifikatën.

21.3 Nëse rrethanat e jashtëzakonshme e bëjnë të pamundur që të vazhdohet me pranimin e furnizimeve gjatë periudhës së fiksuar për pranim të përkohshëm ose final, autoriteti kontraktues e përgatit një deklaratë për ta vërtetuar pamundësinë e tillë, nëse është e mundur, në konsultim me furnizuesin. Certifikata e pranimit ose e refuzimit do të përgatitet brenda 30 ditësh pas datës në të cilën kjo pamundësi pushon së ekzistuari. Furnizuesi nuk do të nxisë shfaqjen e këtyre rrethanave për të evituar obligimin e paraqitjes së furnizimeve në një gjendje të përshtatshme për pranim.

21.4 Nëse autoriteti kontraktues nuk arrin ose të lëshojë certifikatën e pranimit të përkohshëm ose të refuzojë furnizimet brenda një periudhe prej [30] ditësh, ai do të konsiderohet se ka lëshuar certifikatën në ditën e fundit të asaj periudhe, përveç në rastet kur certifikata e pranimit të përkohshëm konsiderohet se përbën certifikatë të pranimit përfundimtar. Nëse furnizimet ndahen me kontratë në pjesë, Furnizuesi do të ketë të drejtë të bëjë kërkesë për certifikatë të veçantë për secilën pjesë.

21.5 Në raste të dorëzimit të pjesshëm, Autoriteti kontraktues rezervon të drejtën për të dhënë pranim të pjesshëm e të përkohshëm.

21.6 Pas pranimit të përkohshëm të furnizimeve, Furnizuesi i çmonton dhe i heq strukturat e përkohshme dhe materialet që nuk kërkohen më për përdorim përkritazi me realizimin e kontratës. Ai gjithashtu do të heqë ndonjë mbeturinë apo pengesë dhe të bëjë ndonjë ndryshim të gjendjes së vendit të pranimit siç kërkohen në kontratë.

Neni 22 Obligimet për garanci

22.1 Furnizuesi do të garantojë që furnizimet të jenë të reja, të papërdorura, të modeleve të fundit dhe të përfshijë të gjitha përmirësimet e kohëve të fundit në dizajn dhe materiale, përveç nëse kërkohet ndryshe në kontratë. Furnizuesi do të garantojë që asnjë nga furnizimet të mos kenë defekt që shkaktohet nga dizajni, materialet apo mjeshtëria. Kjo garanci do të mbetet e vlefshme në atë mënyrë që saktësohet në KVK.

22.2 Furnizuesi do të jetë përgjegjës për mënjanimin e defekteve, ose dëmeve në ndonjë pjesë të furnizimeve të cilat mund të paraqiten, apo të ndodhin gjatë periudhës së garancisë dhe të cilat:

- a) rezultojnë nga përdorimi i materialeve defektive, mjeshtërisë së gabueshme ose dizajnit jo të mirë nga Furnizuesi; ose
- b) rezultojnë nga veprimet ose mosveprimet e Furnizuesit gjatë periudhës së garancisë; ose
- c) shfaqen gjatë ndonjë inspektimi të bërë nga Autoriteti kontraktues ose në emër të tij.

22.3 Furnizuesi me shpenzime të veta do ta përmirësojë defektin ose dëmin sa më shpejt që kjo të mund të praktikohet. Periudha e garancisë për të gjithë artikujt e ndërruar ose të riparuar do të fillojë përsëri nga data në të cilën është bërë ndërrimi ose riparimi sipas vlerësimit të autoritetit kontraktues. Periudha e garancisë do të vazhdohet vetëm për atë pjesë të furnizimeve që është ndikuar nga ndërrimi apo riparimi.

22.4 Nëse shfaqet ndonjë defekt ose ndodh ndonjë dëm gjatë periudhës së garancisë, autoriteti kontraktues do ta lajmërojë Furnizuesin. Nëse Furnizuesi nuk arrin ta kompensojë dëmin nga ndonjë defekt ose një dëm brenda afatit kohor të paraparë në njoftim, autoriteti kontraktues mund të:

- a) të korrigjojë defektin apo dëmin vetë, ose të punësojë dikë tjetër për ta bërë punën në rrezikun dhe me shpenzimet e Furnizuesit, në të cilin rast kostoja e shkaktuar nga autoriteti kontraktues do të zbritet nga paratë që duhet të paguhet ose garancitë që mbahen prej Furnizuesit ose nga të dy;
- b) në rast se nuk ka sasi të duhur ose asnjë garanci nuk është efektive kërkoni që të merrni shumën e duhur nga Furnizuesi; ose
- c) të ndërpresë kontratën.

22.5 Obligimet e mirëmbajtjes do të parashihen në KVK dhe në specifikimet teknike. Nëse kohëzgjatja e periudhës së garancisë nuk është e specifikuar, ajo do të jetë 365 ditë. Periudha e garancisë do të fillojë në datën e pranimit të

përkohshëm.

Neni 23 Shërbimet pas-shitjes

23.1 Shërbimet pas-shitjes, nëse kërkohen në kontratë, do të jepen në pajtim me të dhënat e parapara në KVK. Furnizuesi do të marrë përsipër të realizojë ose të organizojë realizimin e mirëmbajtjes dhe të riparimit të furnizimeve dhe të sigurojë shpejt pjesët rezervë. KVK mund të saktësojnë që Furnizuesi të sigurojë ndonjë ose të gjitha materialet e mëposhtme, njoftimet dhe dokumentet që kanë të bëjnë me pjesët rezervë që i prodhon apo i distribuon Furnizuesi:

- a) pjesët rezervë të cilat Autoriteti kontraktues mund të vendosë t'i blejë nga Furnizuesi, duke kuptuar që ky vendim nuk do ta lirojë Furnizuesin nga obligimet e garancisë sipas kontratës
- b) në rast të ndërprerjes së prodhimit të pjesëve rezervë, duhet të lajmërohet paraprakisht Autoriteti kontraktues për t'i mundësuar që të blejë pjesët e kërkuara dhe, pas ndërprerjes, skicat, vizatimet dhe specifikimet e pjesëve rezervë, nëse kërkohen dhe kur kërkohen do t'i sigurohen Autoriteti kontraktues pa pagesë.

Neni 24 Pranimi përfundimtar

24.1 Pas skadimit të periudhës së garancisë ose, në rastet kur ka më tepër se një periudhë, pas skadimit të periudhës së fundit, dhe atëherë kur të jenë zgjidhur të gjitha defektet apo dëmet, autoriteti kontraktues do t'i lëshojë Furnizuesit një certifikatë të pranimit përfundimtar, me një kopje Autoritetit kontraktues, duke cekur datën në të cilën Furnizuesi i ka plotësuar obligimet e tij sipas kontratës dhe në mënyrë të tillë që autoriteti kontraktues të jetë i kënaqur. Certifikata finale e pranimit do të lëshohet nga autoriteti kontraktues brenda 30 ditësh nga skadimi i periudhës së garancisë ose menjëherë pasi riparimet eventuale që janë kërkuar sipas Nenit 22 të jenë përfunduar në mënyrë të tillë që të jetë i kënaqur autoriteti kontraktues.

24.2 Kontrata nuk do të konsiderohet se është realizuar plotësisht derisa të jetë nënshkruar certifikata përfundimtare e pranimit ose derisa të konsiderohet se kjo është nënshkruar nga autoriteti kontraktues.

24.3 Pa marrë parasysh lëshimin e certifikatës përfundimtare, Furnizuesi dhe autoriteti kontraktues do të mbeten të detyruar për plotësimin e obligimeve që dalin sipas kontratës para lëshimit të certifikatës përfundimtare të pranimit dhe të cilat kanë mbetur të porealizuara në kohën kur lëshohet certifikata përfundimtare e pranimit. Natyra dhe masa e obligimeve të tilla do të përcaktohen duke iu referuar dispozitave të kontratës.

Neni 25 Shkelja e kontratës

25.1 Pala ka shkelë kontratën nëse nuk arrin të shlyejë ndonjë nga obligimet e veta me kontratë.

25.2 Në rastet kur ndodh një shkelje e kontratës, pala e dëmtuar do të ketë të drejtë për këto kompensime:

- a) dëmet; dhe/ose
- b) ndërprerjen e kontratës.

25.3 Përveç masave të sipërpërmendura, mund të jepen dëmshpërblime. Ato mund të jenë:

- a) dëme të përgjithshme; ose
- b) dëme të likuidueshme.

25.4 Mbulimi i dëmeve, pagesat apo shpenzimet që rezultojnë nga zbatimi i masave të parapara në këtë nen do të zbatohen duke u zbritur nga shumat që duhet t'i paguhet Furnizuesit, nga depozita, ose me pagesë nga siguria.

Neni 26 Ndërprerja e Kontratës nga Autoriteti kontraktues

26.1 Autoriteti kontraktues mundet që, pasi t'i japë Furnizuesit 7 ditë paralajmërim, ta ndërpresë kontratën në ndonjërin nga rastet e mëposhtme:

- a) kur Furnizuesi në mënyrë përmbajtjesore nuk arrin t'i realizojë obligimet e veta sipas kësaj kontrate;

b) Furnizuesi dështon në përmbushjen brenda një afati të arsyeshëm të paralajmërimit të dhënë nga autoriteti kontraktues që kërkon nga ai të evitohet ndonjë neglizhencë apo dështim për të realizuar obligimet e veta sipas kontratës, dhe të cilat ndikojnë në mënyrë serioze në realizimin e duhur dhe me kohë të punëve;

c) Furnizuesi refuzon ose është neglizhent në realizimin e urdhrave administrative të dhëna nga autoriteti kontraktues;

d) Furnizuesi ia jep dikujt kontratën apo nënkontratën pa autorizim nga Autoriteti kontraktues;

e) Furnizuesi falimenton ose është duke u mbyllur; punët e tij janë duke u administruar nga gjykatat, ka hyrë në marrëveshje me kredituesit, ka pezulluar aktivitetet biznesore, i nënshtrohet procedurave ligjore lidhur me ato çështje, ose është në ndonjë situatë analoge që shkaktohet nga ndonjë procedurë e ngjashme e paraparë në legjisllacionin apo në rregulloret nacionale;

f) Furnizuesi është dënuar për një shkelje që ka të bëjë me sjelljen profesionale, përmes një gjykimi që ka fuqinë e res judicata;

g) Furnizuesi është shpallur fajtor për sjellje të rëndë të keqe jo profesionale të dëshmuar me çfarëdo mjeti të cilin mund ta vërtetoj Autoriteti kontraktues;

h) Furnizuesi i është nënshtuar një gjykimi që ka forcën e res judicata për mashtrim, korrupsion, përfshirje në ndonjë organizatë kriminale ose ndonjë aktivitet tjetër ilegal që i dëmton interesat financiare të Komuniteteve;

i) Furnizuesi, pas një procedure tjetër të prokurimit ose procedure të dhënies së një granti të financuar nga buxheti i komunitetit, është deklaruar se ka bërë shkelje serioze të kontratës për mosrealizim të obligimeve të veta kontraktuese;

j) të gjitha modifikimet organizative që përfshijnë ndryshime në personalitetin ligjor, natyrën ose kontrollin e Furnizuesit, përveç nëse këto modifikime regjistrohen në suplementin e kontratës;

k) shfaqet ndonjë paaftësi tjetër ligjore që i pengon realizimit të kontratës;

l) Furnizuesi nuk arrin të japë garancinë ose sigurimin e kërkuar, ose nëse personi që e jep garancinë apo sigurimin më të hershëm të kërkuar në kontratën e tanishme nuk është në gjendje t'i plotësojë zotimet e tij.

26.2 Ndërprerja do të bëhet pa paragjykim ndaj të drejtave apo mundësive tjera të Autoritetit kontraktues dhe Furnizuesit sipas kontratës. Autoriteti kontraktues, pas kësaj mund të nënshtrohet ndonjë kontratë tjetër me një palë të tretë në emër të Furnizuesit. Detyrimi i Furnizuesit për të shtyrë përmbushjen duhet të pushohet së ekzistuar menjëherë pas ndërprerjes, pavarësisht nga detyrimet që mund të jenë paraqitur tashmë.

26.3 Autoriteti Kontraktues, pas lëshimit të njoftimit të ndërprerjes së kontratës, do ta udhëzojë Furnizuesin që të ndër marrë hapa të menjëhershëm për ta përmbyllur ekzekutimin e furnizimeve në mënyrë të shpejtë dhe të rregullt dhe për t'i zvogëluar në minimum shpenzimet.

26.4 Në rast të ndërprerjes, autoriteti kontraktues, sa më shpejt që të jetë e mundur dhe në prani të Furnizuesit ose të përfaqësuesve të tij ose duke u bërë atyre thirrjen e duhur, do ta përgatisë një raport mbi furnizimet e dorëzuara dhe punës së realizuar dhe të bëjë rexhistrimin e materialeve të furnizuara dhe të papërdorura. Do të përgatitet edhe një deklaratë e parave që duhet t'i paguhen Furnizuesit dhe parave që i ka borxh Furnizuesit Autoritetit kontraktues në datën e ndërprerjes së kontratës.

26.5 Autoriteti kontraktues nuk do të jetë i obliguar të bëjë pagesa tjera për Furnizuesin derisa të jenë përfunduar furnizimet, ndërsa Autoriteti kontraktues do të ketë të drejtë të marrë nga Furnizuesi koston ekstra, nëse ka, të furnizimeve ose do të paguajë shumën që duhet t'i paguhet Furnizuesit para ndërprerjes së kontratës.

26.6 Nëse Autoriteti kontraktues e ndërpret kontratën, ai do të ketë të drejtë të marrë nga Furnizuesi humbjet që i janë shkaktuar nën kushtet e kontratës të parapara në Nenin 2 të KVK.

Neni 27 Ndërprerja nga ana e Furnizuesit

27.1 Furnizuesi, pasi e ka paralajmëruar Autoritetin kontraktues 7 ditë paraprakisht, mund ta ndërpresë kontratën nëse Autoriteti kontraktues:

- nuk arrin t'i paguajë Furnizuesit shumat që duhet të paguhen në ndonjë certifikatë të lëshuar nga personi i

autorizuar pas skadimit të afatit të fundit.

- vazhdimisht nuk arrin t'i plotësojë obligimet e veta edhe pas rikujtimeve të përsëritura; ose

- e pezullon dorëzimin e furnizimeve, ose ndonjë pjesë të tyre, për më tepër se 180 ditë, për arsye që nuk janë specifikuar në kontratë ose që nuk mund t'i atribuohen Furnizuesit.

27.2 Ndërprerja do të bëhet pa paragjykim për ndonjë të drejtë apo autoritet tjetër sipas kontratës së Autoritetit kontraktues dhe Furnizuesit.

27.3 Në rast të ndërprerjes sipas paragrafit (a) dhe (b) të Seksionit 27.1, Autoriteti kontraktues do ta paguajë Furnizuesin për humbje ose dëm që mund t'i jetë shkaktuar Furnizuesit.

Neni 28 Forca madhore

28.1 Asnjëra palë nuk konsiderohet se ka bërë mosrespektim ose shkelje të obligimeve të saj sipas kontratës nëse realizimi i obligimeve të tilla parandalohet nga ndonjë ngjarje e shkaktuar nga një *forcë madhore* që shkaktohet pas datës kur kontrata hyn në fuqi.

28.2 Për qëllime të këtij Neni, termi "forcë madhore" do të thotë veprimet e zotit, goditjet, mbylljet e objektit ose çrregullimet tjera industriale, veprimet e armikut publik, luftërat qofshin të deklaruara ose jo, bllokadat, rebelimet, rastet e dhunës, epidemitë, rrëshqitjet e tokës, tërmetet, shtrëngatat, vetëtima, vërshimet, erozionet, trazirat civile, eksplozimet dhe ndonjë ngjarje tjetër e ngjashme e paparashikuar që është përtej kontrollit të palëve dhe nuk mund të përballohet as me kujdesin e duhur.

28.3 Pa marrë parasysh dispozitat e Neneve 14 dhe 26, Furnizuesi nuk do të jetë i detyruar të heqë dorë nga garancia e realizimit, dëmet e likuiduara ose ndërprerja për shkak të shkeljes nëse, dhe deri në atë masë sa, vonesa e tij e realizimit ose mënyrë tjetër dështimi për të realizuar obligimet e tij me kontratë është rezultat i një ngjarjeje të forcës madhore. Gjithashtu, pa marrë parasysh dispozitat e Neneve 18.4 dhe 27, Autoriteti kontraktues nuk do të jetë i detyruar të paguajë interes për pagesat e vonuara, për mosrealizim ose për ndërprerje nga Furnizuesi për shkelje të kontratës, nëse dhe deri në atë masë sa vonesa e Autoritetit kontraktues ose lloj tjetër i dështimit për të kryer obligimet e tij është rezultat i forcës madhore.

28.4 Nëse ndonjëra palë konsideron se ndonjë rrethanë e forcës madhore ka ndodhur e cila mund të ndikojë në realizimin e obligimeve të saj, menjëherë do ta lajmërojë palën tjetër, duke dhënë të dhëna detaje mbi natyrën, kohëzgjatjen e mundshme dhe efektin që kanë gjasa ta kenë rrethanat. Përveç nëse udhëzohet ndryshe nga autoriteti kontraktues me shkrim, Furnizuesi do të vazhdojë t'i realizojë obligimet e tij sipas kontratës përderisa është mjaft praktike, dhe të angazhojë të gjitha mjetet e arsyeshme alternative për të plotësuar ndonjë obligim që ngjarja e forcës madhore të mos e pengojë atë gjatë punës. Furnizuesi nuk do të zbatojë mjete të tilla alternative përveç nëse udhëzohet ta bëjë këtë nga autoriteti kontraktues.

28.5 Nëse Furnizuesi shkakton kosto plotësuese gjatë zbatimit të urdhrave të autoritetit kontraktues ose gjatë përdorimit të mjeteve alternative sipas nenit 28.4 shuma e saj do të certifikohet nga autoriteti kontraktues.

Neni 29 Zgjidhja miqësore e mosmarrëveshjeve

29.1 Palët duhet t'i bëjnë të gjitha përpjeke për të zgjidhur në mënyrë miqësore të gjitha mosmarrëveshjet që mund të ndodhin ndërmjet tyre. Sapo të shfaqet ndonjë mosmarrëveshje, palët do ta lajmërojnë njëra tjetrën me shkrim për qëndrimet e tyre në mosmarrëveshje dhe për ndonjë zgjidhje që ata konsiderojnë se është e mundshme. Nëse cilado palë e sheh të dobishme, palët do të takohen dhe të mundohen ta zgjidhin mosmarrëveshjen. Pala do të i përgjigjet kërkesës për zgjidhje miqësore brenda 15 ditësh pas kërkesës. Periudha maksimale që jepet për arritjen e kësaj zgjidhjeje do të jetë 30 ditë nga fillimi i procedurës. Nëse përpjekja për të arritur zgjidhje miqësore dështon ose nëse pala dështon të përgjigjet me kohë ndaj kërkesave për zgjidhje, të dyja palët do të jenë të lira të vazhdojnë në fazën e ardhshme të procedurës së zgjidhjes së mosmarrëveshjes duke e lajmëruar tjetrën.

29.2 Nëse procedura e zgjidhjes miqësore të mosmarrëveshjes dështon, palët mund të merren vesh të përipien të pajtohen përmes institucionit të specifikuar në KVK. Nëse nuk mund të arrihet zgjidhja brenda 30 ditësh pas fillimit të procedurës së pajtimit, secila palë do të ketë të drejtë të vazhdojë në fazën e ardhshme të procedurës së zgjidhjes së mosmarrëveshjes.

Neni 30 Zgjidhja e mosmarrëveshjeve me procedurë gjyqësore

30.1 Nëse nuk mund të arrihet zgjidhje brenda 30 ditësh nga fillimi i procedurës miqësore për zgjidhje të mosmarrëveshjes, secila palë mund të kërkojë:

- a) ose vendim nga gjyqi; ose
- b) kurdo qe palët pajtohen vendim arbitrimi në pajtim me KVK..

32.2 Para nënshkrimit të kontratës palët duhet të vendosin për mënyrën e zgjidhjes së mosmarrëveshjes, gjykata apo arbitrimi.

KUSHTET E VEÇANTA

632-21-8848-1-1-1/C585

KVK në vijim do të plotësojnë dhe/ose ndryshojnë KPK. Sa herë që ka një konflikt, dispozitat këtu do të mbizotërojnë mbi ato të KPK.

Kushtet e Përgjithshme të Kontratës		Amandamentimet/Modifikimi i Nenit përkatës në KPK
Përshkrimi i nenit	Nr. Nenit	
Ligji i zbatueshëm dhe gjuha	2.1	Ligjet e Kosovës që janë në fuqi do të zbatohen për të gjitha çështjet që nuk mbulohen nga dispozitat e kontratës. Juridiksioni do të jetë gjykata përkatëse në Prishtinë.
	2.2	Gjuha e përdorur do të jetë gjuha Shqipe .
Siguria e ekzekutimit	8.1	Shuma e sigurisë së ekzekutimit është 10% e vlerës së kontratës në kohëzgjatje prej 37 muaj
Sigurimi	9.1	Incotermi i aplikueshëm është DDP (Delivery Duty Paid).
Cilësia e furnizimeve	16.2	Autoriteti Kontraktues do të refuzojë çdo dërgesë të materialit i cili dështon në përmbushjen e specifikimeve minimale të cilësisë të percaktuara në specifikimin teknik.
Inspektimi dhe testimi	17.2	Inspektimi dhe testimi do të kryhen me rastin e dorëzimit dhe në përputhje me Nenin 17 të Kushteve të Përgjithshme në adresat e specifikuar në Nenin 2.2 të Kontratës. Menaxheri i kontratës: Lekë Sina, Udhëheqës i Sektorit për Komunikacion, mob.044/102-616, email:leke.sina@rks-gov.net; Mbikëqyrës i drejtpërdrejtë i Menaxherit të Kontratës: Shkumbin Kastrati, Drejtor i Drejtorisë për Shërbime Publike, mob. 044/129-184, email: shkumbin.kastrati@rks-gov.net..
Parimet të përgjithshme të pagesave	18	Kërkesat për pagese do të bëhen për furnizimet e dorëzuara në baza mujore (ex post). Pagesa do të autorizohet dhe do të bëhet nga Autoriteti Kontraktues për furnizimet e dorëzuara në baza mujore (ex post). Nuk ka pagese paraprake.
Dorëzimi	19.3	Furnizuesi do t'i bartë të gjitha rreziqet që kanë të bëjnë me mallrat deri në pranimin në destinacion. Furnizimet duhet të paktohen në mënyrë që të parandalohet dëmtimi i tyre deri në destinacionin e tyre. Për realizim të furnizimeve brenda vitit duhen 100 ditë pune, që dmth për 3 vite duhen 300 ditë pune Dërgesa:

		Dërgesat do të bëhet sipas urdhëresës së menaxherit. Dorëzimi do të bëhet në një ditë pune dhe gjatë orarit të punës të Autoritetit kontraktues (e hënë - e premte, 8:00-16:00).
Obligimet garancionit	22.1	Furnizuesi do të garantojë që furnizimet të jenë të reja, të papërdorura, të modeleve të fundit dhe të përfshijë të gjitha përmirësimet e kohëve të fundit në dizajn dhe materiale, përveç nëse kërkohet ndryshe në kontratë. Furnizuesi do të garantojë që asnjë nga furnizimet të mos kenë defekt që shkaktohet nga dizajni, materialet apo mjeshtëria.
	22.5	Për secilin produkt të evidentohet afati i skadimit. <i>Afati I skadimit se produkteve duhet te jetë se paku 12 muaj nga dita e dorëzimit</i>
Shërbimet pas shitjes	23.1	<i>N/A</i>
Zgjidhja miqësore e mosmarrëveshjes	29.2	Komisioni për ndërmjetësim pranë Ministrisë së Drejtësisë
Zgjidhja e mosmarrëveshjes me procedure gjyqësore	30.1	a) Çdo mosmarrëveshje ndërmjet palëve të cilat mund të lindin gjatë ekzekutimit të kësaj kontrate dhe se nuk është e mundur të zgjidhet ndryshe ndërmjet palëve do të dorëzohet Gjykatën Themelore-Prishtinë

Aneksi 1 SPECIFIKIMET TEKNIKE TË DETYRUESHME

1. Përshkruaj specifikimet teknike, në mënyrë jo diskriminuese, karakteristikat e detyrueshme të objektit të kontratës siç janë: Kualiteti, sigurimi i kualitetit, performanca, terminologjia, kërkesat e dizajnit, simbolet, dimensionet, testimi dhe metodat e testimit, sigurimi, paketimi, shënjimi, etiketimi.

Specifikimet teknike duhet të përpilohen në mënyrë që të përputhen me qëllimin e prokurimit dhe të ofrojnë qasje sa më të madhe të operatorët ekonomik të interesuar.

Autoriteti kontraktues është veçanërisht i ndaluar të vendosë specifikim teknik që favorizojnë ose dis-favorizojnë një ose me shumë operatorë ekonomik.

. Kontrolleri i semaforëve

Karakteristikat teknike të kontrollit	
Grupet e sinjaleve	24 me mundësi zgjerimi deri në 64
Detektorët	40
Hyrjet / daljet digitale	128
Struktura e ndërtimit	Modulare
Modulet - pllakat	Një modul -pllake duhet t'i ketë min 3 grupe të sinjaleve
Monitori	LCD me prekje (touch) me ngjyra
Ndërtimi	CPU, procesori ARM CPU – linux, dhe 2 procesor CPU tjerë për siguri.
Planet e sinjaleve	Kontrolleri duhet ta ketë mundësinë e kontrollit maksimal të sigurisë duke përfshirë: <ul style="list-style-type: none"> - Verifikimi i softuerit përmes testeve - Monitorimi i programit operues - Rruajtja e të dhënave në memorie të mbrojtur me fjalëkalim - Monitorim i furnizimit me energji - Monitorim i pavarur i konfliktit në mes të fazave - Monitorim i sinjaleve dalëse - Dizajn redundant i përberë nga dy procesor të sigurisë sipas EN 61508 SIL3
Kontrolleri duhet të ketë mundësinë të integrohet dhe menagjohet nga:	SCATS, SCOOT/UTMC, CCOL, SPOT / UTOPIA
Mundësia e konfigurimit dhe menagjimit të mençur të udhëkryqeve.	Kontrolleri duhet ta ketë mundësinë që të bëjë vetë optimalizimin e udhëkryqeve të koordinuara dhe atyre të izoluara. Pra, vete duhet të optimalizojë kohët e gjelberta, gjatësinë e ciklit, kalkulimin e shkallës së ngopjes etj.
Telekontrolla dhe telealarmi	Duhet të lidhet me softuer për menaxhim nga distanca, përmes teknologjisë Ethernet apo GPRS, 3G / 4G.

Ndërtimi i shtëpizës	Sipas standardit EN 60439-1
Shkalla e mbrojtjes	IP 54
Tensioni punues	110 – 260 VAC
Temperatura e ambientit	-40 - +60°C ; 45 – 65 Hz
Ngarkesa maksimale ne dalje	2 A
Dimensionet e përfaqësuara	600x385x1375 mm
Reku i brendshëm	19" 9U (32sg)
Menagjimi i centralizuar	OMNIA, SCATS, SCOOT/UTMC, CCOL, SPOT / UTOPIA
Certifikatat e atesteve Te dorëzohen me oferte	EN 50556 – Road Traffic Signal system EN 12675 – Traffic signal controllers – Functional safety requirements EN 50293 – Road traffic signal systems – Electromagnetic compatibility IEC 60950-1 - Information technology Safety IEC 61508 – Functional Safety Prodhuesi: ISO 9001, 14001 dhe 18001.

2. Sinjalet ndriçuese – Semaforët

Përshkrimi Teknik	
Materiali	Polycarbonate UV - Stabilizuar
Diametri	100 mm / 210 mm / 300mm,
Rezistenca ndaj goditjeve	Sipas: EN 60598-1; class IR 3 sipas EN 12368
Ndryshimi i temp.	Sipas: EN 60068-2-14
Testi i vibrimeve	Sipas: EN 60068-2-64
Testi i nxehtesise	EN 60068-2-30
Mbrojtja	IP 55 – EN 60529 Class IV acc. EN12368
Ngjyrat e Laternave	Tre standarde (Kuq, Verdhe, Gjelbert)
Laterna	200mm and 300mm Futurled
Temperatura punuese	-40°C +65°C
Tensioni punues	40 VAC, 42 VAC, 230 VAC 50 Hz

Konsumi i energjisë	< 8W për dritë
Jete gjatësia e LED poqit	> 5 Vite

Shtëpiza e laternes:

- Duhet te jete nga materiali policarbonat me UV stabilizues, dizajni i holle për LED poqa.
- Një latern 3 x 210 mm nuk duhet te ketë peshe me shume se 3.5 Kg dhe 3 x 300 jo me shume se 7.5 kg.
- Vetëm personat e autorizuar mund ta hapin shtëpizën
- LED modulet mund te nderohen nga ana e përparme pa e hapur shtëpizën.
- Shkalla e mbrojtjes IP55, rezistenca ndaj goditjeve IR3, temperatura class A,B,C
- Qëndrueshmëri ndaj erës deri ne 160 Km/h

LED moduli

- Moduli LED duhet te jete i montuar ne pllake te alumin me qellim te shpërndarjes se nxehtësisë.
- Mbrojtja IP65
- Pjesa e xhamit te përparme duhet te jete e njëjtë si ngjyra përkatëse, nuk pranohen lenset transparente
- Te gjitha lentat – poqat duhet te jene me diametër 300 mm dhe 210 mm.
- Secili LED modul duhet te jete i markuar me CE
- LED moduli duhet te jete nga prodhues me renome botërore si, OSRAM, NICHIA ose LUMILEDS apo tjerë te rangut te njëjtë.
- Drita duhet te emitohet nga qendra e modulit dhe duhet te jete uniforme.
- Poqi duhet I LED duhet te jete i përberë nga jo me shume se 4 LED.
- Intensiteti i dritës i cili krijohet nga LED 300 mm duhet te jete me shume se 400 Kandella, ndërsa nga ai 210 mm duhet te jete me shume se 200 Kandella. Certifikata qe e dëshmon këtë duhet te dorëzohet me ofertë
- Phantom class 5. Certifikata qe e dëshmon këtë duhet te dorëzohet me ofertë sipas standardit EN 12368.

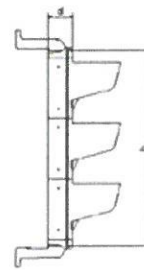
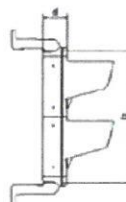
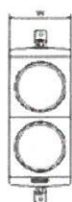
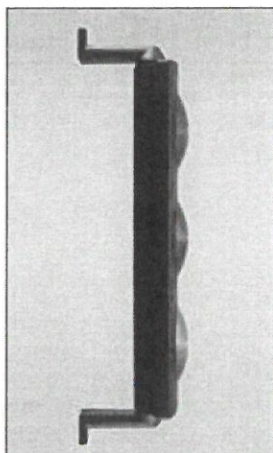
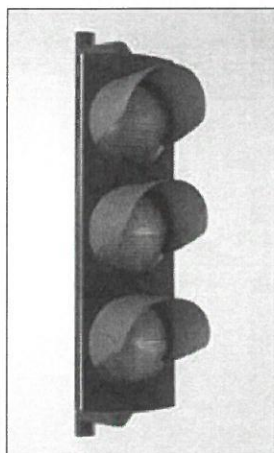
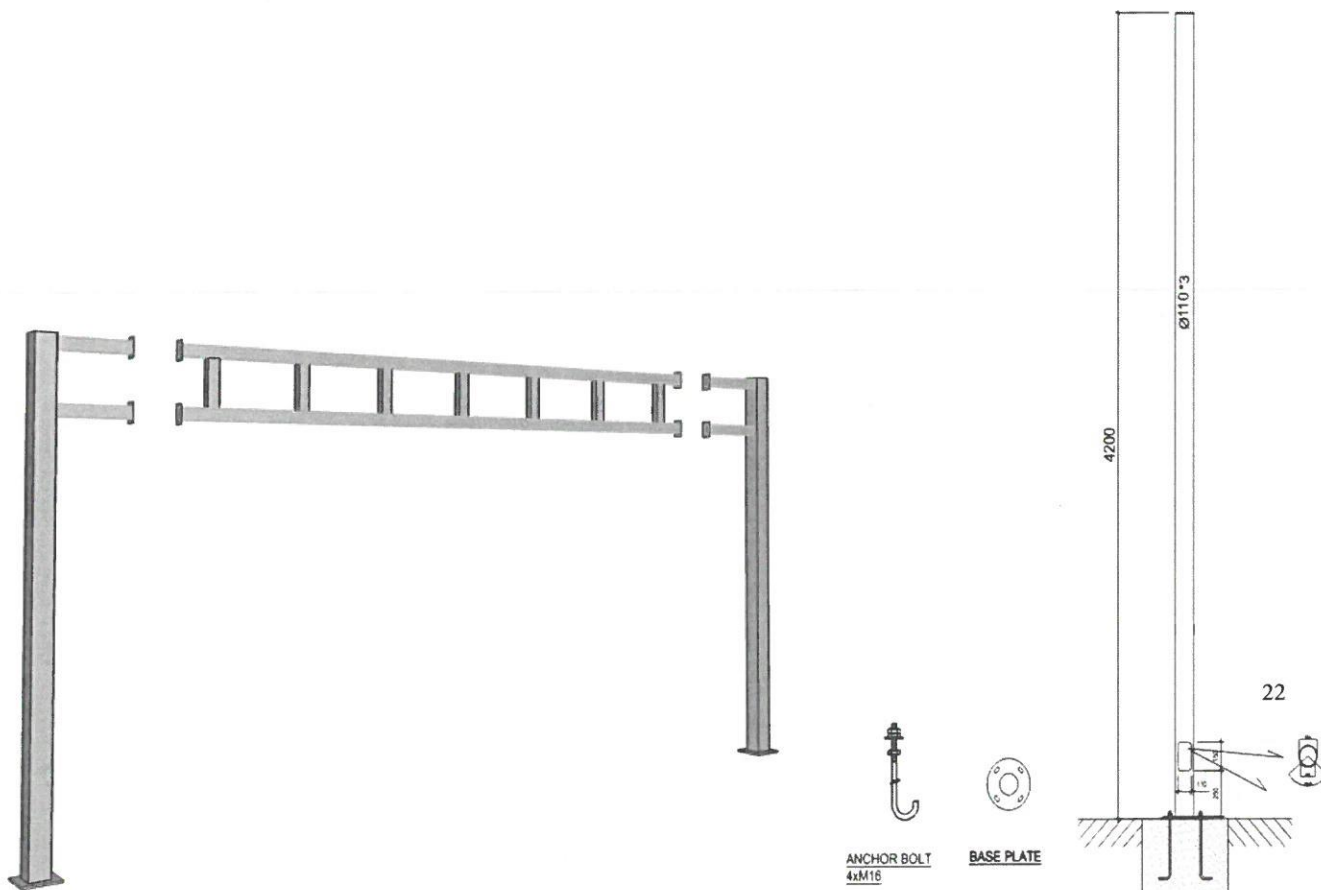
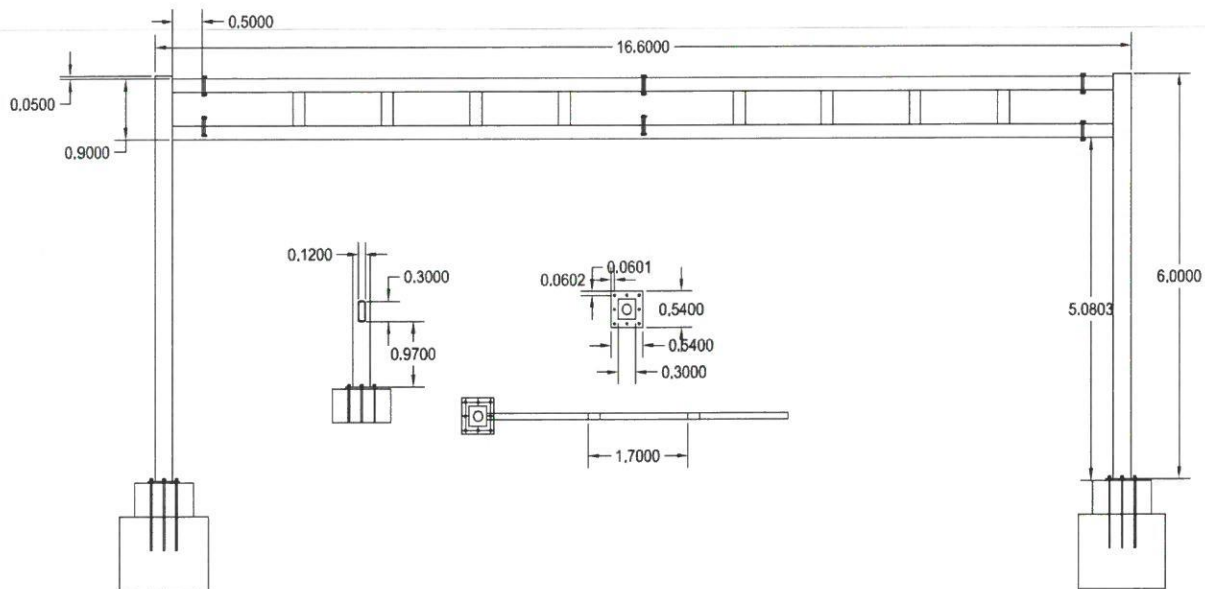

Fig.2. Shembull te modelit te sinjaleve ndriçuese

2.1 Tipi i portaleve dhe shtyllave Semaforike



3. Numërues te kohës se fazave – Count Down

Përshkrimi Teknik	
Materiali	Polycarbonate UV - Stabilizuar
Diametri	210 mm x 83 mm - 300 mm x 109 mm
Lartësia e shkronjave	104 mm per LED modul 210, 150 mm per LED modu 300mm
Koha e cila duhet të numerohet	Per 210 deri ne 99 sec Per 300 mm deri ne 199 sec
Tipi i LED	High Flux LED
Temperatura punuese	Class A,B,C sipas EN12368
Konsumi i energjise	Përafërsisht 22 W nëse te gjitha LED jane te ndezura
Tensioni punues	230 VAC +10%, - 15%, 50 Hz
Principi i punes	Automatik dhe i programuar paraprakisht

4. Butonët për këmbësorë dhe pajisjet zëruese

Përshkrimi Teknik	
Materiali	Polycarbonate UV - Stabilizuar
Dimensionet	254 x 105 x107 mm
Pesha	Max. 2 Kg
Mbrojtja	IP 55
Temperatura punuese	-40°C deri ne +60 °C
Shkalla e mbrojtjes	SK II – te dorëzohet certifikate nga trupa certifikuese
Rezistenca ndaj goditjeve	IR3 dhe IK09 - te dorëzohet certifikate nga trupa certifikuese
Struktura e dertimit	Duhet te jete modulare – me qellim te mirëmbajtjes me te lehtë
Tensioni punues	230 VAC +10%, - 15%, 50 Hz
Principi i punës	Duhet te aktivizohet me prekje Touch, si dhe duhet te ketë butonit për persona me nevoja te veçanta.
Te dhënat akustike	
Niveli min i zerit	30 dBA ne 1 m distance
Niveli Max i zerit	90 dBA ne 1 m distance
Frekuenca audio	300<x<3500 Hz
Përsëritja e tonit	0.5 deri ne 1.2 Hz
Tipet e zërit	Njësia akustike duhet te ketë mundësinë qe te ofroje 19 lloje te ndryshme te zërit
Standardet	Butonet duhet te jene ne harmoni me standardet: DIN32981; VDE832-100; EN50293; EN50556; ISO2360; EN12368; EC62208+IEC62262 Te gjitha këto certifikata duhet te dorëzohen me oferte.

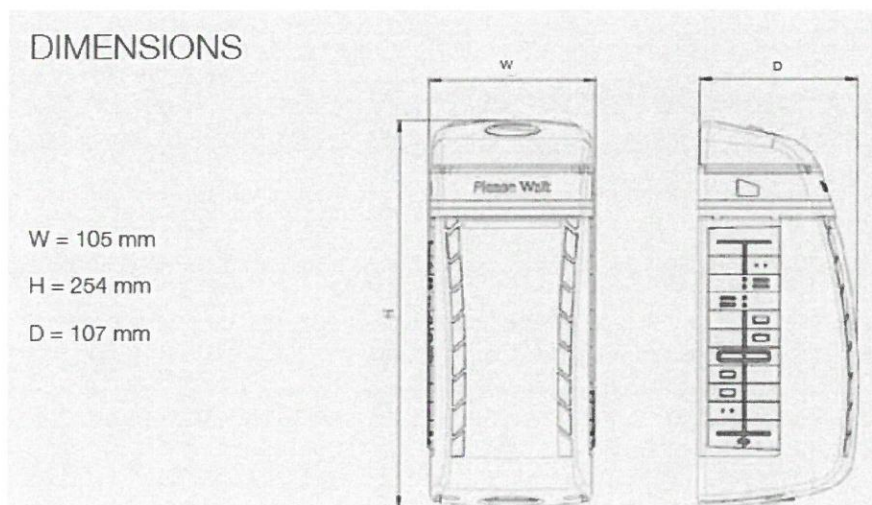

Fig.3. Shembull i butonave për këmbësorë

5. Ekranet e informimit te trafikut (VMS – Variable Message Sign)



Fig.1. Shembull i ekraneve FULL RGB LED

Përshkrimi Teknik i ekraneve te trafikut	
Dimensionet	5000 x 1500 mm
Burimi i ndriçimit	SMD 3 in 1, FULL RGB LED i rezistueshëm ndaj rrezatimit UV
Furnizimi me energji	180 – 264 V AC, 50 – 60 hz
Distanca e LED	10 – 20 mm Pixel Pitch
Mbrojtja mekanike	IP66 përpara,
Komunikimi	Ethernet TCP / IP ose 3G/4G
Detektimi i gabimeve	Gabime e LED, gabimet ne kablla, gabimet ne komunikim
Shtëpiza	E punuar nga alumini AlMg ₃ sipas standardit EN AW-5754 E testuar kundër korrozionit sipas standardit EN ISO 9227 Rezistenca ndaj goditjeve te shkurtra (impact resistance) EN 60598-1
Certifikimi	Sipas standardit EN 12966-1:2005+A1:2009
Softueri	<ul style="list-style-type: none"> - Duhet te jete i siguruar ne qendër te te dhënave sipas standardit ISO 27001, - Komunikimi Ethernet, GPRS, 3G/4G. - Platforma duhet te jete web based, qe te kete mundesi te qasjes nga shfletues te ndryshëm si Chrome, Edge Firefox etj. - Duhet ta ketë mundësinë menaxhimit te lokacionit - Ta ketë mundësinë e njoftimit për gabimet eventuale - Ta ketë mundësinë e përfshirjes edhe te sistemit te menaxhimit dhe informimit te parkingjeve
	<ul style="list-style-type: none"> - Ofertuesi duhet qe se bashku me oferte te sjell certifikatën e kompatibilitetit me rregullativen evropiane 305/2011/EU për ekranin VMS - Secili ekran duhet te ketë CE sipas standardit EN 12966-1:2005+A1:2009 - Secili piksell duhet te kontrollohet statikisht – jo te multiplikohet - Pjesa e përparme duhet te jete rezistente ndaj goditjeve mekanike, nuk lejohet te jete e punuar nga polikarbonati apo pleksiglasa. - Modulet e LED duhet te jene me standarde europiane

5.1 Tipi i portaleve te ekraneve te trafikut

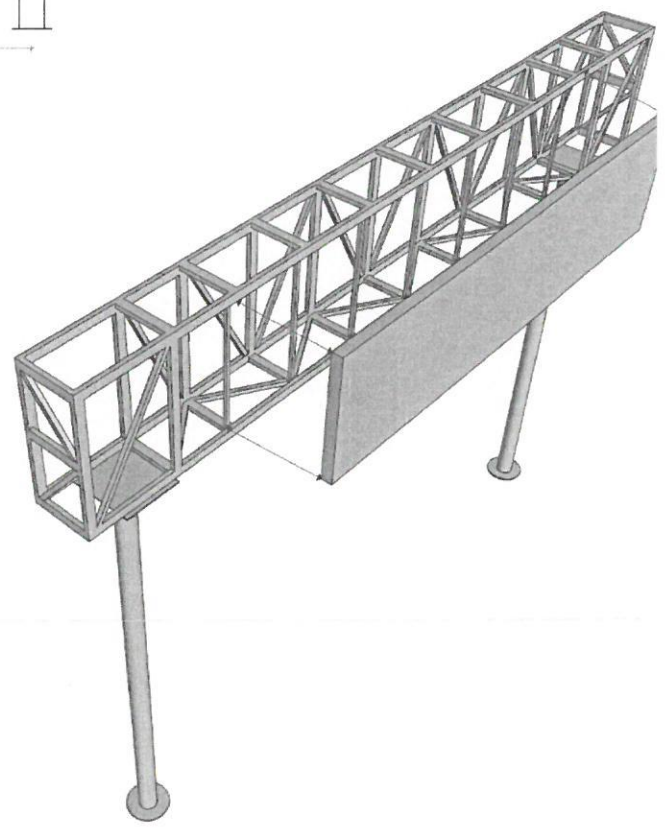
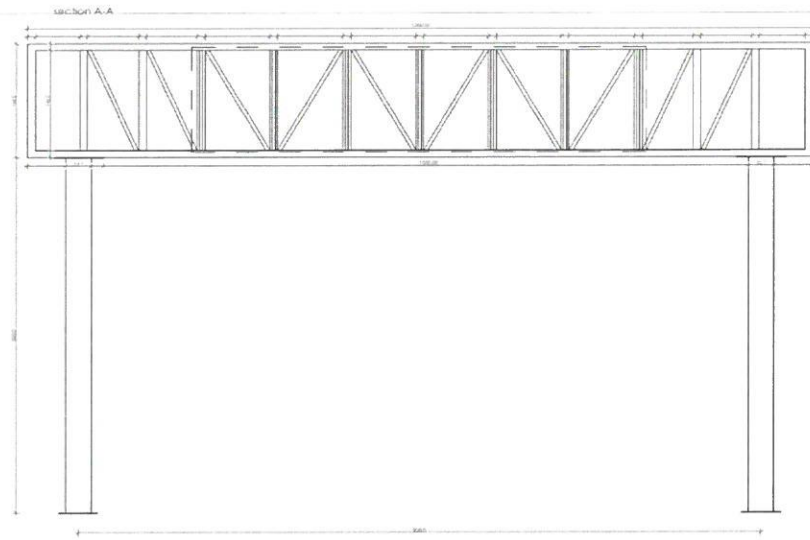
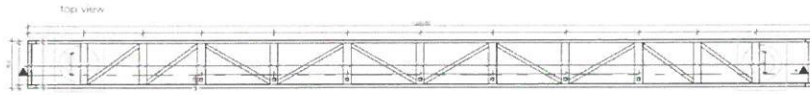

6. Pajisje sinjalizuese për rritjen e sigurisë ne vendkalime

Karakteristikat teknike te panelit sinjalizues		
1	Dimensionet	130 x 100 cm
2	Ndricimi i panelit (shenjes)	LED – sipas standardit UNI EN 12899 class L2
3	Temperatura e ngjyrës	6000 – 8000 K
4	Furnizimi me energji elektrike	230 Vac
5	Shenja – Vendkalim i shënuar për këmbësorë Dy-anësore	3M - Diamond Grade

Karakteristikat teknike te Reflektorit LED		
1	Materiali i përberë	Alumin
2	Tipi i poqit ndricues	LED
3	Shpenzimi i energjise elektrike	59 W
4	Shkalla e mbrojtjes	IP 65
5	Jetëgjatësia	>90 000 hrs
6	Temperatura e ngjyres	5500 K
7	Raportet e testimit për kompatibilitet me standardet EN (te dorëzohen me ofertë)	EN 12899: EN 67523

Karakteristikat teknike te dritave sinjalizuese LED - vezulluese		
1	Dimensionet	Ø 198 x 25 mm
2	Materiali i përbërë	Policarbon
3	Tipi i poqit Ndriçues	LED
4	Standardi	EN 12352 class L8H
5	Shpenzimi i energjisë elektrike	5 - 11 W
6	Furnizimi me energji elektrike	12 VDC

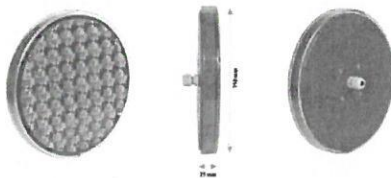

Karakteristikat teknike te shtyllave gjysmë portale dy kraheshe		
1	Dimensionet e përafërta të shtyllës	193 x 4 x 4500 mm
2	Dimensionet e përafërta te krahut	Sipas vizatimit
3	Materiali i përberë	Çelik, i galvanizuar (zinktim i nxehte) + plastifikim

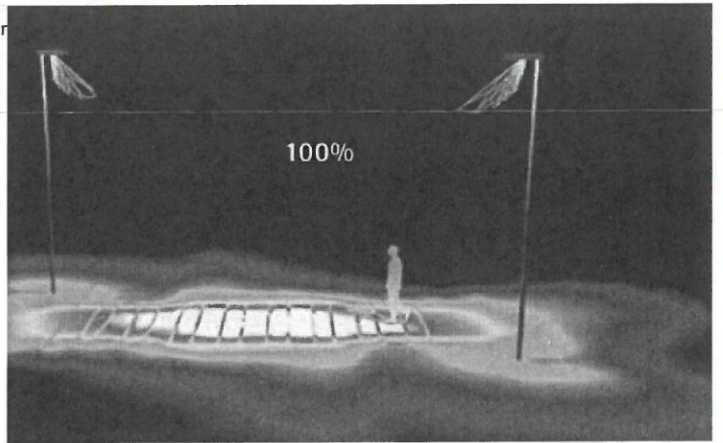
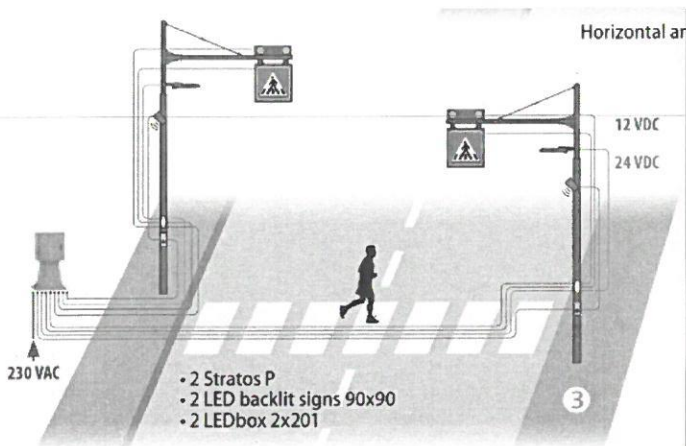

7. Sinjalizimi vertikal dhe komponentët shenjzuese

7.1 Tipi i foljes për tabelat e sinjalizimit vertikal: Engineer Grade Prismatic

Përshkrimi – Sinjalizimi Vertikal		
1	Tipi i foljes	Engineer Grade Prismatic - Class 2
2	Koeficienti i reflektueshmerise – folie e bardhe	70 Cd/Lux/m²
3	Standardi qe duhet te plotësojë	EN 12899-1:2007 Class RA1

Tipi i strukturës se foljes



Struktura e folies

7.1 Tipi i paneleve dhe forma qe duhet te perdoret: Paneli i shenjës duhet të jete i formës Alkand, me dizajn modern, siguri pasive me kënde jo të mprehët.

-Materiali: Alumin me trashësi 2 mm

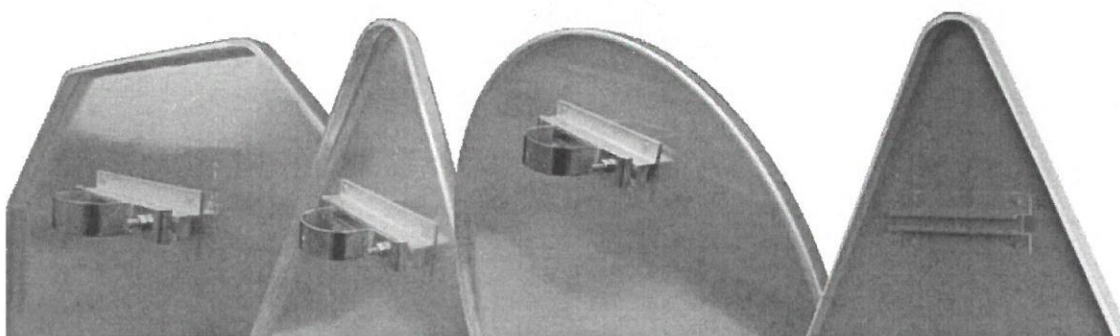

Lloji i tabelave qe do te perdoret dhe forma e lidhjeve qe do te perdoret

8. Sinjalizimi Horizontal

Përshkrimi – sinjalizimi Horizontal – me dy komponente	
1	Trashësia e ngjyrës: > 2 mm
2	Pesha specifike: Min. 1.9 kg/l
4	Temperatura e procesimit: 5 °C, max 45 °C
5	Konsumi: Min. 3.8 kg/m ²
Perla vezulluese:	
6	Indeksi i reflektivitetit: Class A sipas EN 1423

7	Pesha specifike	1.5 – 1.7 g/cm ³
8	Përbërja e materialeve te rrezikshme:	< 200 ppm, te As,Pb,Sb – Class 1
9	Ngjyra duhet te ketë certifikatën e qëndrueshmërisë sipas standardit: UNE – EN 1436 – te dorëzohet me oferte	
	Përshkrimi – sinjalizimi Horizontal – me një komponent (ngjyrë e thjeshtë)	
1	Trashësia e ngjyrës:	> 1.5 mm
2	Pesha specifike:	Min. 1.5 kg/l
4	Temperatura e procesimit:	5 °C, max 45 °C
5	Konsumi:	Min. 0.9 kg/m ²
	Perla vezulluese:	
6	Indeksi i reflektivitetit:	Class A sipas EN 1423
7	Pesha specifike	1.5 – 1.7 g/cm ³
8	Përbërja e materialeve te rrezikshme:	< 200 ppm, te As,Pb,Sb – Class 1
9	Ngjyra duhet te ketë certifikatën e qëndrueshmërisë sipas standardit: UNE – EN 1436 – te dorëzohet me ofertë	

6. Pajime te trafikut rrugor

6.1. Shtyllat Anti-park nga materiali i çelikut të zinkuar me lartësi 1000mm dhe Ø 100 x 3 mm.

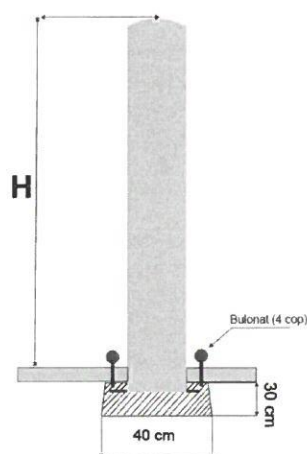

Modeli 1

6.2	Pengesa për trotuare - plastike	
1	Materiali	Plastike fleksibile
2	Dimensioni	750 x 80 mm
3	Ngjyra	Portokalli (apo sipas kërkesës se AK)
4	Pesha specifike	Min. 1.2 kg, për copë
6	Tipi	

6.2.1	Pengesa për trotuare - plastike	
1	Materiali	Plastike fleksibile
2	Dimensioni	450 x 80 mm
3	Ngjyra	Portokalli (apo sipas kërkesës se AK)
4	Pesha specifike	Min. 0.8 kg, për cope
6	Tipi	

6.3	Pengesa për trotuare – Kompozite	Shtylla dekorative
1	Materiali	Kompozite
2	Dimensioni	500 mm lartësia, baza 250 x 250 mm
3	Ngjyra	E zeze me shirit reflektues (apo sipas kërkesës se AK)
4	Pesha specifike	Min. 10.50 kg, për cope

6	Tipi	
---	------	--

6.4	Pengesa për trotuare - Kompozite	Shtylla dekorative
1	Materiali	Kompozite
2	Dimensioni	650 mm lartësia, baza 250 x 250 mm
3	Ngjyra	E zeze me shirit reflektues (apo sipas kërkesës se AK)
4	Pesha specifike	Min. 10.50 kg, për cope
5	Tipi	

6.5	Ndarës i shiritave te trafikut	
1	Materiali	Gome
2	Dimensioni	1100 x 140 x 50 mm
3	Ngjyra	Zeze
4	Pesha specifike	Min. 6.85 kg, per cope
5	Specifikat teknike	Shirita te verdhe vezullues

6	Tipi	
---	------	--

6.6	Kufizues për vend-parkingje - Hekur	
1	Materiali	Hekur
2	Dimensioni	1800 x 120 mm, gypi Fi 60 me 2 mm
3	Ngjyra	E zeze me shirit reflektues (apo sipas kërkesës së AK)
4	Pesha specifike	Min. 6.5 kg, për cope
5	Tipi	

6.4 Shtylla Automatike për menaxhimin e hyrjeve dhe daljeve në shesh

Shtylla Automatike – me pomp hidraulike të integruar - standarde	
Dimensionet	
- Diametri	250 mm
- Lartësia	750 mm
Materiali baze i cilindrit	Metal i cilësisë së lartë – min. 11 mm, trashësi i punuar me derdhje
Presioni i pompës hidraulike	Min. 35 bar
Shpejtësia e ngritjes	Max. 5 sekonda
Shpejtësia e uljes	Max. 5 sekonda
Temperatura punuese	-20 °C - + 80 °C
Shkalla e mbrojtjes IP	Min. IP67
Frekuenca e punuese	Min. 1100 ngritje/ulje në ditë
Struktura e cilindrit	- Pjesa e jashtme e cilindrit e përshtatshme për tu ndryshuar kohe pas kohe sipas kërkesave të AK.

	- Në pjesën e sipërme të ketë shirit LED,
Rezistenca ndaj goditjes pa u demtuar	Min. 240 kJ,
	- Ofertuesi duhet që së bashku me oferte të sjell certifikatën IWA 14-1:2013 Dhe PAS 68:2013.



Njësia e kontrollit të shtyllave automatike	
Dimensionet - Diametri - Lartësia	Min. 190 mm Min. 1400 mm
Materiali baze i cilindrit	Metal i cilësisë së lartë – min. 6 mm,
Pajisjet në njësinë e kontrollit	- Semafor me drite të kuqe dhe të gjelbër - Radio marrës për ulje ngritje me teledirigjues - Lexues të kartelave - Çelës për ulje manuale
Komunikimi	Njësia e kontrollit duhet të ketë modulën GSM apo TC/IP për kontroll nga distanca, apo nga qendra emergjente e kontrollit.

6.5 Radar vetëdijesues shpejtësisë

Panel për kontrollim të shpejtësisë:
<u>Karakteristikat teknike:</u>
Dimensionet e jashtme max. 750 x 640 x 80 mm e punuar nga alumini me trashësi 2 mm. Me mundësi të hapjes së pjesës frontale që e mundëson qasjen në të gjitha aksesoret.
Pjesa e përparme duhet të jetë nga polikarbonati.
Mbrojtja elektrike: min. IP 66
Duhet të ketë bateri min. 12 v dhe 20 Ah, për punë të pavarur gjatë ditës dhe të lidhet me ndriçim publik për furnizim gjatë natës, në mënyrë që të mbushen bateritë edhe të përshtatet për furnizim me rrymë 230 Vac.
Ekranin duhet t'i ketë 3 shifra për të treguar shpejtësinë, lartësia e të cilave duhet të jetë min. 320 mm.
Duhet të ketë të integruar edhe një ekran me 2 rreshta me nga min. 10 karaktere, i cili duhet të jep mesazhe "Ngadalëso", "-5 pike", "-10 pike", të cilat menaxhohen nga softueri në terminal.
Duhet të jetë i integruar radari doppler sipas FCC pjesa 15, Frekuenca e operimit 24.125 GHz për detektimin e shpejtësisë nga distanca min. 150-200 m.
Të ketë port USB për lidhje me PC.
<u>Karakteristikat teknike për ekranin e shpejtësisë:</u>
Paneli duhet të jetë dy ngjyrësh, e kuqe për ata që e tejkalojnë shpejtësinë dhe e gjelbër për ata që lëvizin me shpejtësi të lejuar.
Numri i LED: min. 480 copa
Shifra: 2 numra +1/2
Lartësia e shkronjave: min. 320 mm,
Shpejtësia e detektimit: 01-199 km/h
Distanca e detektimit: 150 – 200 m
Tipi i LED: CREE ose e ngjashme me ndriqeshmeri min. e kuqja 8000 mcd, e gjelbër 15000 mcd.
Temperatura punuese: -30 - + 60 C,
Pesha min. 15 Kg,
Konsumi i energjisë në stendë max. 50 mA për 12 VDC
<u>Karakteristikat teknike të ekranit për mesazhe:</u>
Min. Dy rreshtore,
Numri i karaktereve për rresht: min. 10
Rezolucioni: min. 16 x 48.
Kontrasti: 83000 cd/m.
Karakteristikat pajisjes dhe të komunikimit:
Të ketë mundësi të komunikimit me kolektorë USB.
Të ketë mundësinë e lidhjes dhe programimit direkt në terminal të vetin.
Definimi i shpejtësisë maksimale dhe minimale e cila është e mundshme të shfaqet në ekran.

Specifikat për Data Logger - mbledhjen e te dhënave te trafikut,
Te dhënat duhet te ruhen ne formatin CSV
Te dhënat ruhen ne memorien e brendshme te panelit.
Kapaciteti i ruajtjes se te dhënave: min. 100 milion te dhëna.
Te dhënat minimalisht duhet te përmbajnë: Ditën, muajin, Vitin, Orën, minutat dhe sekondën, si dhe te dhënat për shpejtësinë.

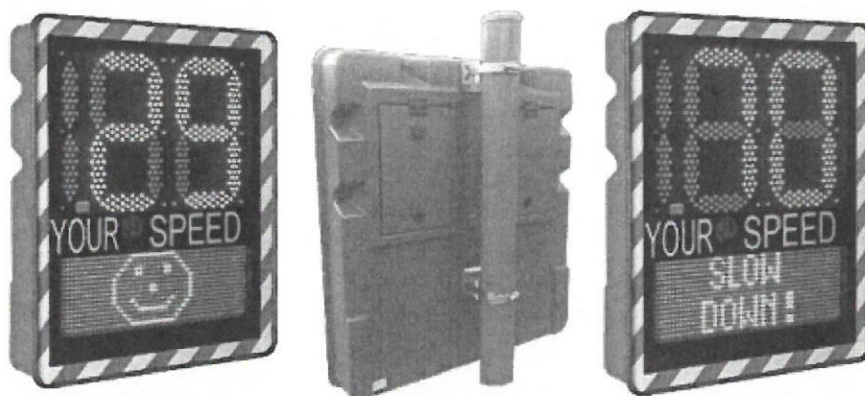

6.6 Panelet ndriçuese për shenjëzimin e zonave ne afërsi te shkollave

	Karakteristikat teknike te panelit sinjalizues	
1	Dimensionet	1585 mm x 870 mm
2	Folia e panelit ndriçues	Diamond grade
3	Konsumi i energjisë	5 – 7 W
4	Furnizimi me energji elektrike	240 v, 24v
5	Karakteristikat e dritave vezulluese	Ø 120 mm Policarbon LED
6	Shenja trekëndësh për afërsi te shkollave	600 mm
7	Njësia elektronike e kontrollit për lëshimin dhe ndaljen e dritave vezulluese, i cili programohet me kompjuter.	
8	Konstruksioni	Alumin 3 mm
9	Softuer për programim – te prezantohet me oferte	
10	Dritat vezulluese do te punojnë ne mënyrë te programuar ne intervale kur nxënësit shkojnë ne shkolla dhe kur kthehen. – te ofrohen katalogje origjinale te prodhuesit (te dorëzohen me oferte)	



PAJIMET DHE SINJALIZIMI I TRAFIKUT RRUGOR

A	SEMAFORËT	Njësia matëse	Sasia	Çmimi për njësi me tvsh	Totali me tvsh
	Furnizimi dhe montimi i Laternës vozitëse tri pjesëshe (të automjeteve) Ø 300 , me demontim të së vjetrës pas				
1	dëmtimit eventual dhe pastrim të tërsishëm të terrenit. Me karakteristika teknike sipas Anex 1, Specifikacioni teknik i detyrueshem.	Copë	1	400.00 €	€ 400.00
	Furnizimi dhe montimi i Laternës vozitëse tri pjesëshe (të automjeteve) Ø 200 , me demontim të së vjetrës pas				
2	dëmtimit eventual dhe pastrim të tërsishëm të terrenit. Me karakteristika teknike sipas Anex 1, Specifikacioni teknik i detyrueshem.	Copë	1	400.00 €	€ 400.00
	Furnizimi dhe montimi i Laternës dy pjesëshe të këmbësorve Ø 200 mm me demontim të së vjetrës pas dëmtimit eventual				
3	dhe pastrim të tërsishëm të terrenit. Me karakteristika teknike sipas Anex 1, Specifikacioni teknik i detyrueshem.	Copë	1	350.00 €	€ 350.00
	Vendosja e armaturave (laternave) vozitëse plotësuese (njëpjesë) Ø 300 mm, me demontim të së vjetrës pas				
4	dëmtimit eventual dhe pastrim të tërsishëm të terrenit. Me karakteristika teknike sipas Anex 1, Specifikacioni teknik i detyrueshem.	Copë	1	50.00 €	€ 50.00
	Furnizimi dhe montimi i numeruesëve Count Down Modul Ø 300 per automjete I teknologjise LED me demontim të së				
5	vjetrës pas dëmtimit eventual dhe pastrim të tërsishëm të terrenit. Me karakteristika teknike sipas Anex 1, Specifikacioni teknik i detyrueshem.	Copë	1	100.00 €	€ 100.00
	Furnizimi dhe montimi i numeruesëve Count Down Modul Ø 200 per këmbësorë I teknologjise LED me demontim të së				
6	vjetrës pas dëmtimit eventual dhe pastrim të tërsishëm të terrenit. Me karakteristika teknike sipas Anex 1, Specifikacioni teknik i detyrueshem.	Copë	1	100.00 €	€ 100.00
	Furnizimi dhe montimi i pajisjeve me buton për kontrollim nga këmbësorët (Push Buton), me demontim të së vjetrës pas				
7	dëmtimit eventual dhe pastrim të tërsishëm të terrenit. Me karakteristika teknike sipas Anex 1, Specifikacioni teknik i detyrueshem.	Copë	1	20.00 €	€ 20.00
8	Riparimi i llaternave të dëmtuara të vozitësve, Ø 300 me dioda LED.	Copë	1	5.00 €	€ 5.00
9	Riparimi i llaternave të dëmtuara të vozitësve, Ø 200 me dioda LED.	Copë	1	5.00 €	€ 5.00
10	Riparimi i llaternave të dëmtuara të kembesoreve, Ø 200 me dioda LED.	Copë	1	5.00 €	€ 5.00
11	Furnizimi dhe montimi i poçit LED " FUTURLED" i montuar në thjerrëzën Ø 300 mm.	Copë	1	5.00 €	€ 5.00
12	Furnizimi dhe montimi i poçit LED " FUTURLED" i montuar në thjerrëzën Ø 200 mm.	Copë	1	5.00 €	€ 5.00
13	Furnizimi dhe instalimi i njesise qendrore per kontrollin e semaforeve me karakteristika sipas dosjes se tenderit perkatesisht aneksit 1. Specifikimet teknike te detyrueshme.	Copë	1	1,500.00 €	€ 1,500.00
14	Furnizimi dhe instalimi i siguresës automatike Tipi: Siemens RCBO C25 300mA se e ngjajshme kompatible	Copë	1	2.00 €	€ 2.00
15	Furnizimi dhe instalimi i siguresës automatike Tipi: Siemens RCBO 20A se e ngjajshme kompatible	Copë	1	2.00 €	€ 2.00

16	Furnizimi dhe instalimi i siguresës automatike Tipi: Siemens RCBO C16 30mA se e ngajshme kompatible	Copë	1	2.00 €	€ 2.00
17	Furnizimi dhe instalimi i trafos 230-12v dhe 230-24v ne kontrollor.	Copë	1	2.00 €	€ 2.00
18	Furnizimi dhe Instalimi i shkarkueseve te mbitensionit. Tipi: Siemens 5SD7 Uc 350V se e ngajshme kompatible	Copë	1	2.00 €	€ 2.00
19	Furnizimi dhe Instalimi i rlderjtuesit 12V/1.67A	Copë	1	2.00 €	€ 2.00
20	Furnizimi dhe montimi i kapakëve te shtylla semaforike	Copë	1	2.00 €	€ 2.00
21	Furnizimi dhe instalimi i poçit Semaforik 75W, i TIP-it GE, i vendosur në fyt E- 27.	Copë	1	5.00 €	€ 5.00
22	Furnizimi dhe instalimi i harkut të Laternës PVC	Copë	1	2.00 €	€ 2.00
23	Furnizimi dhe instalimi i mburojës për Ø 300 ose Ø 210 mm, PVC e zezë	Copë	1	5.00 €	€ 5.00
24	Ndrimi i shtëpizës së llaternës	Copë	1	10.00 €	€ 10.00
25	Furnizimi dhe montimi i shtylles gjysmeportle me te gjitha pjeset dekorative. Sipas skices /gjysmeportali/. Shtylla duhet te jete e galvanizuar sipas standardit EN	Copë	1	1,000.00 €	€ 1,000.00
26	Furnizimi dhe montimi i shtylles vertikale te gjysmeportalit, sipas skices . Shtylla duhet te jete e galvanizuar sipas standardit EN. Sipas skices /gjysmeportali/.	Copë	1	120.00 €	€ 120.00
27	Furnizimi dhe montimi i krahut te gjysmeportalit, sipas skices. Shtylla duhet te jete e galvanizuar sipas standardit EN EN ISO 1461, Sipas skices /gjysmeportali/.	Copë	1	120.00 €	€ 120.00
28	Furnizimi dhe montimi i Portalit komplet, sipas skices /Portali 1/.	Copë	1	1,200.00 €	€ 1,200.00
29	Furnizimi dhe montimi i shtyllave te Portalit, sipas skices /Portali 1/.	Copë	1	250.00 €	€ 250.00
30	Furnizimi dhe montimi i trareve horizontal te Portalit, sipas skices /Portali 1/.	Copë	1	350.00 €	€ 350.00
31	Furnizimi dhe montimi i shtyllave te semaforeve me gjatesi 3.2 m, sipas skices /Shtylla e automjeteve/. Shtylla duhet te jete e galvanizuar sipas standardit EN	Copë	1	250.00 €	€ 250.00
32	Furnizimi dhe montimi i shtyllave te semaforeve me gjatesi 4.2 m, sipas skices /Shtylla e automjeteve/ Shtylla duhet te jete e galvanizuar sipas standardit EN	Copë	1	150.00 €	€ 150.00
33	Drejtimi i shtyllës së lakuar 3.20 – 4.2 m	Copë	1	5.00 €	€ 5.00
34	Furnizimi dhe instalimi i kabllos 7x1.5mm ²	Copë	1	5.00 €	€ 5.00
35	Furnizimi dhe instalimi i kabllos 4x1.5mm ²	Copë	1	5.00 €	€ 5.00
36	Furnizimi dhe instalimi i kabllos 5x2.5mm ²	Copë	1	5.00 €	€ 5.00
37	Furnizimi dhe instalimi i kabllos 3x2.5mm ²	Copë	1	5.00 €	€ 5.00
38	Ngjyrosja e ormanit (kasetës)	Copë	1	5.00 €	€ 5.00
39	Shqyrtimi i instalimit të nyles semaforike komplet pas dëmtimit, vetëm me lejen e organit mbikqyrës.	Copë	1	100.00 €	€ 100.00
40	Ndrimi i programit të punës dhe koordinimi i tyre për një nyle semaforike në bazë të urdhëresës së organit mbikqyrës	Copë	1	100.00 €	€ 100.00
41	Porosia dhe montimi i Bateris (akumullatorit) Industrial 100 A. Komplet me lidhje dhe material tjetër të nevojshëm	Copë	1	100.00 €	€ 100.00
42	Furnizimi dhe montimi i modulit të djegur mbrenda në Invertor	Copë	1	100.00 €	€ 100.00
43	Furnizimi dhe montimi me invertor Tipi: Trip lite APSX1012SW pure sinwave ose e ngajshme kompatible	Copë	1	100.00 €	€ 100.00
A - Gjithsej totali me tvsh					€ 6,951.00

B	VMS - EKRANI I INFORMIMIT TË TRAFIKUT DHE SINJALIZIMI NDRIÇUES PËR VENDKALIMIN E KËMBËSORËVE	Njësia matëse	Sasia	Çmimi për njësi me tvsh	Totali me tvsh
----------	---	----------------------	--------------	--------------------------------	-----------------------

1	Punimi i kanaleve kabllorike në trotuar duke larguar kubzat prej betoni, asfalti, pllaka dekorative, heqje të materialeve të tepruara shitesë ose pjesë tjera.	m'	1	15.00 €	€ 15.00
2	Vendosja e gypave te brinjezuar per gjithe gjatesine ku eshte punuar, mbulimi me rere ne trashesine 20 cm. Mbushja e kanaleve dhe kthimi ne gjendjen maparëshme. Mbrojtja e zonave te germuara nga aksidente te ndryshme.	m'	1	15.00 €	€ 15.00
3	Punimi i pusetave, me dim. (0.60x0.60x1.5) m, ne trotuare, germimi, betonimi pergatitjen e formes se betonuar, instalimin e kapakeve	copë	1	150.00 €	€ 150.00
4	Shperndarja dhe vendosja e shiritit të zingëzuar Fe/Zn 25x4 mm per tokezim ne te gjitha nderlidhjet ne puseta dhe pjese metalike te pusetave.	m	1	12.00 €	€ 12.00
5	Hapja e themelit dhe betonimi i shtyllave portale sipas projektit me kualitet të betonit C25/30 me dim. (1x1.5x1) m.	copë	1	350.00 €	€ 350.00
6	Furnizimi, transportimi dhe instalimi i shtyllave portale 10 - 13 m te galvanizuara (zinktim i nxehte) + te plastifikuara. Sipas detalit, Modeli dhe ngjyra percaktohet nga organi mbikeqyres	cope	1	1,500.00 €	€ 1,500.00
7	Furnizimi dhe Instalimi i ekranit te informimit te trafikut (VMS - Variable message sign) - sipas specifikave teknike ne dosje te tenderit te aneksit 1. Dimensionet 5000 x 1500	copë	1	7,000.00 €	€ 7,000.00
8	Vendosja e kabllorve elektrike PPOO 5x6mm2 si dhe kyca ne rrjetin elektrik.	m	1	4.00 €	€ 4.00
9	Shpenzimet e transportit te pajisjeve dhe fuqise njerzore.	pos.	1	150.00 €	€ 150.00
10	Materiale te vogla elektrike dhe mekanike.	pos.	1	150.00 €	€ 150.00
11	Rregullimi i trafikut, mbrojtja e vendit te punes, sistemimi i trafikut gjate ndertimeve me sinjalet e trafikut te perkohshem (shenja e trafikut, shiriti sinjalizues).	pos.	1	100.00 €	€ 100.00
12	Furnizimi dhe Instalimi i njehsorit elektrik	copë	1	50.00 €	€ 50.00
13	Punimi i projektit kryesor zbatues, i detajuar i zgjidhjeve të pergjithshme te inzhinieringut te trafikut dhe atlj elektrik.	cope	1	50.00 €	€ 50.00
14	Matja e rrezistencës së tokezimit dhe atestet.	cope	1	50.00 €	€ 50.00
15	Furnizimi dhe vendosja e Panelit sinjalizues 1300 x 1000 mm, të specifikuar në aneks 1 Specifikimet e Detyrueshme	Copë	1	1,000.00 €	€ 1,000.00
16	Reflektori LED, me dimensione 1000 x 80 x 175 sipas Aneks 1, sepçifikimet teknike	Copë	1	700.00 €	€ 700.00
17	Reflektorët LED vezullues Ø 198 x 20	Copë	1	400.00 €	€ 400.00
18	Shtylla gjysmë portale, çelik i galvanizuar, sipas detalit në specifikimin teknik	Copë	1	600.00 €	€ 600.00
19	Hapja e themelit 1x1x1 per vendosjen e shtyllës se pajisjeve ndricuese te vendkalimeve	Copë	1	100.00 €	€ 100.00
B - Gjithsej totalime tvsh					€ 12,396.00

C	SINJALIZIMI VERTIKAL	Njesia matëse	Sasia	Çmimi për njësi me tvsh	Total me tvsh
1	Furnizimi dhe vendosja e shenjave të trafikut në formë rrethore (Ø 60 cm), me pllakë të aluminit me kënde të kthyera, Tipi i Foljes: EG (Engineer Grade Prismatic Reflective), Klasa 2, Jete gjatesia e retro reflektimit te folies 10 vite, sipas standardit EN 12899-1:2007	Copë	1	65.00 €	€ 65.00

2	Furnizimi dhe vendosja e shenjave të trafikut në formë trekëndeshi (B 90 cm), me pllakë të aluminit me kënde të kthyera, Tipi i Foljes: EG (Engineer Grade Prismatic Reflective), Klasa 2, Jete gjatesia e retro reflektimit te folies 10 vite, sipas standardit EN 12899-1:2007	Copë	1	65.00 €	€ 65.00
3	Furnizimi dhe vendosja e shenjave të trafikut në formë katrore (60 x 60 cm), me pllakë të aluminit me kënde të kthyera, Tipi i Foljes: EG (Engineer Grade Prismatic Reflective), Klasa 2, Jete gjatesia e retro reflektimit te folies 10 vite, sipas standardit EN 12899-1:2007	Copë	1	65.00 €	€ 65.00
4	Furnizimi dhe vendosja e tabelës (plotësuese, udhëreguese dhe tabelave tjera të trafikut me dimensione të ndryshme) me pllakë të aluminit me kënde të kthyera, Tipi i Foljes: EG (Engineer Grade Prismatic Reflective), Klasa 2, Jete gjatesia e retro reflektimit te folies 10 vite, sipas standardit EN 12899-1:2007	m ²	1	65.00 €	€ 65.00
5	Furnizimi dhe vendosja e tabelave për emërtim të rrugëve një faqësore dhe dy faqësore të prodhuara sipas UA 15/2019 për tabelat emërtimit të rrugëve, Tipi i Foljes: EG (Engineer Grade Prismatic Reflective), Klasa 2, Jete gjatesia e retro reflektimit te folies 10 vite, sipas standardit EN 12899-1:2007	m ²	1	75.00 €	€ 75.00
6	Furnizimi dhe vendosja e shtyllës nga materiali çelk i galvanizuar Ø 2", për vendosje të 1 deri në 3 simbole në një shtyllë, brenda dhe jashtë zonës urbane (vendosja përfshinë hapjen dhe betonimin e themelit me thellësi 40 - 60 cm)	m ¹	1	25.00 €	€ 25.00
7	Riparimi i shenjave vertikale që varsiht nga dëmtimi mund të jetë: rivnedosje e shenjës, pastrimi i shenjës, drejtimi i shenjës, drejtimi i shtyllës dhe ri-betonim i bazamentit (me hapje të gropës sipas nevojës)	Copë	1	30.00 €	€ 30.00
C - Gjithsej totali me tvsh					€ 390.00

D	SINJALIZIMI HORIZONTAL	Njësia matëse	Sasla	Çmimi për njësi me tvsh	Totali me tvsh
1	Furnizimi dhe realizimi i vijës gjatësore në rrugë (b=12-15 cm), me ngjyrë të thjesht, Ngjyra duhet te kete certifikaten e qendrueshmerise sipas standardit: UNE – EN 1436:2009 + A1:2009.	m ¹	1	2.30 €	€ 2.30
2	Furnizimi dhe realizimi i vijës tërthore (Vija STOP e ndërprer dhe e pa ndërprer), me ngjyrë të thjesht, Ngjyra duhet te kete certifikaten e qendrueshmerise sipas standardit: UNE – EN 1436:2009 + A1:2009.	m ²	1	2.30 €	€ 2.30
3	Furnizimi dhe realizimi i vijës gjatësore në rrugë (b=12-15 cm), me ngjyrë të bardhë me dy komponente, Ngjyra duhet te kete certifikaten e qendrueshmerise sipas standardit: UNE – EN 1436:2009 + A1:2009.	m ¹	1	2.70 €	€ 2.70
4	Furnizimi dhe realizimi i vijës tërthore (Vija STOP e ndërprer dhe e pa ndërprer), me ngjyrë të bardhë me dy komponente, ngjyra duhet te kete certifikaten e qendrueshmerise sipas standardit: UNE – EN 1436:2009 + A1:2009.	m ²	1	18.00 €	€ 18.00
5	Furnizimi dhe realizimi i vendkallimeve për këmbësorë (W=50 cm), me ngjyrë të bardhë me dy komponente, Ngjyra duhet te kete certifikaten e qendrueshmerise sipas standardit: UNE – EN 1436:2009 + A1:2009.	m ²	1	18.00 €	€ 18.00

6	Furnizimi dhe realizimi i shigjetave orientuese H: 5 m, me sipërfaqe 2.19 m ² , me ngjyrë të bardhë, me dy komponente, ngjyra duhet të ketë certifikaten e qendrueshmerise sipas standardit: UNE – EN 1436:2009 + A1:2009.	copë	1	18.00 €	€ 18.00
7	Shënimi i vendndaljes te autobuseve sipas UA 09/2017 për sinjalizim, me ngjyrë me dy komponente ngjyra duhet të ketë certifikaten e qendrueshmerise sipas standardit: UNE – EN 1436:2009 + A1:2009.	copë	1	10.00 €	€ 10.00
8	Shënimi i simboleve horizontale tjera të trafikut sipas UA 09/2017 për sinjalizim, me ngjyrë me dy komponente ngjyra duhet të ketë certifikaten e qendrueshmerise sipas standardit: UNE – EN 1436:2009 + A1:2009.	m ²	1	5.00 €	€ 5.00
9	Furnizimi dhe realizimi i shiritave për paralajmërim me akustik sipas UA 09/2017 për sinjalizim, ngjyra duhet të ketë certifikaten e qendrueshmerise sipas standardit: UNE – EN 1436:2009 + A1:2009.	m'	1	1.00 €	€ 1.00
D - Gjithsejt:					€ 77.30

E	PAJISJET RRUGORE	Njesia matëse	Sasia	Çmimi për njësi me tvsh	Totali me tvsh
1	Furnizimi dhe vendosja e kah treguesve, VII-01, sipas UA 09/2017 për sinjalizim	Copë	1	7.00 €	€ 7.00
2	Furnizimi dhe vendosja e konave kufizues me gjatësi 50-75 cm VII-19 sipas UA 09/2017 për sinjalizim	Copë	1	7.00 €	€ 7.00
3	Furnizimi dhe vendosja e rrethojave për shënimin e pengesave në rrugë VII-20 dhe VII-21 sipas UA 09/2017 për sinjalizim	Copë	1	5.00 €	€ 5.00
4	Furnizimi dhe vendosja e dritës vezulluese për theksim të shenjës VII-31 sipas UA 09/2017 për sinjalizim	Copë	1	3.50 €	€ 3.50
5	Furnizimi dhe vendosja e rrethojave ndarëse (pengesat elastike) VII-39 sipas UA 09/2017 për sinjalizim	Copë	1	3.50 €	€ 3.50
6	Furnizimi dhe vendosja e pasqyrës së trafikut, VII-44 dhe V-II45 sipas UA 09/2017 për sinjalizim	Copë	1	17.00 €	€ 17.00
7	Furnizimi dhe vendosja e gungave artificiale në rrugë duke përfshirë edhe pjesët mbyllëse, VII-54, sipas UA 09/2017 për sinjalizim (gungat artificiale mund të jenë edhe të formsë rrethore)	m'	1	17.00 €	€ 17.00
8	Furnizimi dhe vendosja e shtyllave antipark. Gypa të materialit të çelikut me diameter ø 100, të ngjyrosura me ngjyrë të bardhë, trashësia e gypave 3 mm, sipas specifikimit teknik, vendosja me ankerë në shtyllë ose me gropim 20 cm dhe betonim, gjatësia e shtyllës mbi tokë 45 - 75 cm	Copë	1	17.00 €	€ 17.00
9	Furnizim dhe vendosja e shtyllave elastike: Këto pengesa duhet të jenë prej materialit të plastikes. Të gjitha pjesët duhet të jenë të mbrojtura nga rreshjet atmosferike dhe nga goditje e jashtme të jetë elastike, ngjyrë portokalli dhe me shirita reflektues lartësia H: 45 cm -75 cm	Copë	1	5.00 €	€ 5.00
10	Furnizimi dhe vendosja e shtyllave antipark. Shtylla dekorative, sipas specifikimit teknik, vendosja me ankerë në shtyllë ose me gropim 20 cm dhe betonim, gjatësia e shtyllës mbi tokë 50 cm	Copë	1	18.00 €	€ 18.00
11	Furnizimi dhe vendosja e ndarsëve të shiritave të trafikut, sipas specifikimit teknik në aneksin 1	Copë	1	3.00 €	€ 3.00
12	Furnizimi dhe vendosja e kufizuesve të vend-parkingut, sipas specifikimit teknik në aneksin 1	Copë	1	5.00 €	€ 5.00
13	Pergaditja e terrenit, hapja e themeleve, dhe instalimi i pajisjeve te shtyllave automatike hidraulike dhe fikse	Copë	1	170.00 €	€ 170.00

14	Furnizimi dhe vendosja e shtyllës automatike hidraulike me pompe të integruar individualisht në secilën shtyllë. Me specifikacione teknike sipas anekës 1.	Copë	1	2,400.00 €	€ 2,400.00
15	Furnizimi dhe vendosja e shtyllës fikse, me specifikacione sipas anekës 1	Copë	1	250.00 €	€ 250.00
16	Furnizimi dhe instalimi i njesisë së kontrollit për shtyllat automatike hidraulike Karakteristikat teknike, sipas anekës 1, specifikacione teknike të detyrueshme.	Copë	1	800.00 €	€ 800.00
17	Softueri i menaxhimit qendror i shtyllave automatike për tërë sheshin në përgjithësi	Copë	1	800.00 €	€ 800.00
18	Furnizimi dhe instalimi i pajisjeve radar vetedijesues të trafikut - Sipas përshkrimit teknik të anekës 1	Copë	1	1,200.00 €	€ 1,200.00
19	Furnizimi dhe vendosja e panelit sinjalizues 1300 x 1000 mm, sipas përshkrimit teknik në aneksin 1	Copë	1	200.00 €	€ 200.00
20	Furnizimi dhe vendosja e reflektori LED, me dimensione 1000 x 80 x 175 sipas specifikimit teknik në aneksin 1	Copë	1	10.00 €	€ 10.00
21	Furnizimi dhe vendosja e reflektorit LED vezullues Ø 198 x 20 sipas specifikimit teknik në aneksin 1	Copë	1	10.00 €	€ 10.00
22	Furnizimi dhe vendosja e shtyllës gjysmë portale, çelik i galvanizuar	Copë	1	150.00 €	€ 150.00
23	Hapja e themelit 1x1x1 për vendosjen e shtyllës së pajisjeve ndriçuese të vendkalimeve	Copë	1	100.00 €	€ 100.00
E - Gjithsej totali me tvsh					€ 6,198.00

	POENTIMI	Pesha (%)	Çmimi Total i Pa-Peshuar me tvsh	Çmimi Total i Peshuar mtvsh
A	SEMAFORËT	20%	€ 6,951.00	1,390.20
B	VMS - EKRANI I INFORMIMIT TË TRAFIKUT DHE SINJALIZIMI NDRIÇUES PËR VENDKALIMIN E KËMBËSORËVE	15%	€ 12,396.00	1,859.40
C	SINJALIZIMI VERTIKAL	25%	€ 390.00	97.50
D	SINJALIZIMI HORIZONTAL	30%	€ 77.30	23.19
E	PAJISJET RRUGORE	10%	€ 6,198.00	619.80
<p><i>Çmimi i Përgjithshëm i peshuar (ofertat do të vlerësohen në bazë të kësaj vlerë). Kjo është vlera e cila do të shënohet në Formularin e ofertës dhe do të lexohet gjatë hapjes publike.</i></p>				€ 3,990.09





ELSIG

Kompania e Sigurimeve Sh.A./Insurance Company J.S.C.

Gjithcka që duhet ta keni

Deklaratë e Garantuesit

SIGURIA E EKZEKUTIMIT

Pjesë përbërëse e Polices me Nr. 105990

Për Komuna e Gjakoves

(Emri i "Autoritetit Kontraktues")

Në emër të INTRAST SH.P.K.

(emri dhe adresa e "Operatori Ekonomik" dhe nr. i biznesit në vazhdim Operatori Ekonomik)

Titulli i aktivitetit të prokurimit: **Pajimet dhe sinjalizimi trafikut rrugor**

Nr. prokurimit: 632-21-8848-1-1-1, Nr. brendshëm: 632-21-147-111

Garancion me kërkesë të parë

Derisa operatori ekonomik i lartëcekur, ka ndërmarrë veprimet për të dorëzuar një siguri të ekzekutimit duke iu referuar dosjes së tenderit me numër të prokurimit të lartëcekur të dërguar nga autoriteti kontraktues, dhe ngase tenderuesi dëshiron të depozitoi garancinë në shumën e saktësuar në dosjen e tenderit, dhe ngase jemi pajtuar t'i japim tenderuesit këtë garanci.

Andaj me këtë konfirmojmë se jemi garantues dhe përgjegjës para jush, në emër të operatorit ekonomik, deri në një shumë totale: **20,000.00€** zotohemi të ju paguajmë, që me kërkesën tuaj të parë me shkrim në të cilën deklarohet mospërputhja e njërit nga kushtet në vijim:

- Autoriteti kontraktues konstaton në bazë të dëshmive të vertetuara objektivisht se operatori ekonomik ka dështuar që të ekzekutojë kontratën e nënshkruar dhe kjo i ka shkaktuar autoritetit kontraktues dëme substanciale dhe/ose shpenzime të mëdha për mbylljen e kontratës në fjalë, dhe;
- Operatori ekonomik ka dështuar që të ekzekutojë kontratën e nënshkruar dhe si rezultat i saj kanë mbetur pa u paguar shumë punëtorë, nënkontraktore dhe/ose furnizues të materialeve.

Pagesa në shumën e limituar prej **20,000.00€** siç është lartcekur, pa pasur nevojë të vertetoni apo të tregoni arsyet ose shkaqet e kërkesës tuaj, apo për shumën e specifikuar këtu.

Kjo siguri vlenë 1126 ditë kalendarike prej **01.09.2022** deri më **01.10.2025**

Data lëshimit: 01.09.2022

Nënshkrimi dhe vula e garantuesit

Ky garancion i nënshtrohet rregullave uniforme për garancione (URDG), botim 2010, Publikimi ICC Nr. 758.



PJESA V E KONTRATËS: IDENTIFIKIMI FINANCIAR

MBAJTËSI I LLOGARISË	
Emri	INTRAST SH.P.K.
Adresa	rr. Lidhja e Prizrenit 22/1,
Qyteti	Prishtine
Kodi Postar	10000
Kontakti	Korab Shehu
Telefoni	+38344966669
Fax	
Email	info@intrast.org
Nmri i TVSH	330352451

BANKA	
Emri	TEB Sh.A.
Adresa	Rr. Peroc p.n. KM7
Qyteti	Graçanice
Kodi Postar	10500
Shteti	Kosove
Llogaria Bankare	20-20-0001434295-13
IBAN (opcionale)	XK05 2020 0001 4342 9513
BIC (Opcionale)	

SHËNIME:

YULA E BANKES A NENSHKRIMI I PERFADESUESIT TE BANKES (te gjyfa te obligueshme)

01.09.2022

SH.A.
TEB
DARBANIA CITY OFFICE

DATA E NENSHKRIMIT I MBAJTËSIT TE LLOGARISË (e obligueshme)

01.09.2022

INTRAST SH.P.K.
rr. Lidhja e Prizrenit
22/1 - III-1
10000 Prishtinë, Kosovë